

*Cub Cadet*®



**KATALOG** **PRODUKTOWY**



# POWER FOR YOU

## NAPĘDZA NAS NASZA HISTORIA

1961

Pierwszy traktor ogrodniczy Cub Cadet trafia na rynek USA



1963

Pierwszy model traktora ogrodniczego z wałem napędowym



1980

Rozwój gamy traktorów ogrodniczych



1980

Pierwszy traktor ogrodniczy z silnikiem dwucylindrowym



1993

Pierwsza sterowalna odśnieżarka z napędem gąsienicowym



2006

Debiut pojazdów wielozadaniowych



1966

Pierwszy na świecie traktor ogrodniczy z hydrostatyczną skrzynią biegów



1972

Debiut kosiarki traktorowej "Cadet"



1985

Technologia Cub Cadet ustanawia nowy standard jakości cięcia trawy



1994

Pierwszy traktor kosiarka z wałem napędowym



2005

Rozpoczęcie produkcji traktorów ogrodowych z serii 500 w Niemczech





W Cub Cadet wiemy, czego nasi klienci oczekują od sprzętu ogrodniczego. Moc, wydajność, wytrzymałość i trwałość. Dlatego robimy wszystko, co w naszej mocy, aby dostarczać najlepsze w swojej klasie rozwiązania na rynku w każdym naszym produkcie.

Zamiast spoczywać na laurach, nieustannie dążymy do ulepszeń, nawet tych niewielkich. Dla nas każdy krok naprzód oznacza postęp - a dla naszych klientów oznacza to, że mogą wykonywać prace ogrodnicze szybciej i łatwiej.

Dzięki coraz wyższym standardom jakości i mocy zapewniamy najwyższy komfort użytkowania. Dajemy Ci moc, na której możesz polegać za każdym razem.

Cub Cadet. Czysta moc.

<p>2007 Debiut unikatowej technologii Synchro-Steer®</p>	<p>2011 50-lecie marki Cub Cadet</p>	<p>2014 Opracowanie i debiut technologii Boosted-Airflow</p>	<p>2017 Wprowadzenie traktorów kosiarek ZERO-TURN PRO SERIES</p>	<p>2018 Wdrożenie oferty urządzeń akumulatorowych 80V LI-ION DURA SYSTEM</p>	<p>2018 Debiut profesjonalnych kosiarek spalinowych XM SERIES</p>
					
					
<p>2009 Największy na rynku promień skrętu</p>	<p>2010 Najbardziej zaawansowany technologicznie traktor typu ZERO-TURN na rynku</p>	<p>2012 Wprowadzenie spalinowych kosiarek do trawy z serii TRILOY</p>	<p>2015 MySpeed – innowacyjna i intuicyjna kontrola prędkości napędu</p>	<p>2017 Debiut nowej gamy traktorów ogrodowych XT ENDURO SERIES</p>	<p>2018 Wprowadzenie do oferty zaawansowanych technologicznie kosiarek robotycznych XR ENDURO SERIES</p>
					



NOWOŚCI W OFERCIE CUB CADET

# CZYSTA MOC W NOWYM WYDANIU.

Trzymaj się mocno! Lokomotywa branży ogrodniczej o nazwie Cub Cadet wprowadza na rynek całą gamę nowych produktów, które na nowo definiują moc i wydajność w dziedzinie kosiarek do trawy. Po raz pierwszy w Cub Cadet cała gama potężnych narzędzi akumulatorowych o niebywale długiej wydajności pracy. Ponadto, nowe modele w SERII PRO - profesjonalnych traktorów kosiarek, w tym absolutnie elitarne modele stworzone by sprostać najbardziej ekstremalnym zadaniom. Dodatkowo cały szereg ulepszeń w istniejących już seriach produktów. Przedstawiamy kluczowe nowości i zmiany spośród wielu, których dokonaliśmy, aby nasze produkty zapewniały bezpieczeństwo, efektywność i komfort pracy:

**PRO SERIES**

## ROZWÓJ GAMY PRO SERIES

Cub Cadet powiększa ofertę traktorów z zerowym promieniem skrętu o dwa modele, które stanowią jej znakomite wypełnienie. Pierwszy z nich, o nazwie Z1 122 to model łączący w sobie ekonomiczność i wydajności. Z kolei drugi z nowych produktów Z7 183 to absolutnie bezkonkurencyjny traktor ZERO-TURN, który cechuje niesamowita efektywność i niezrównany komfort pracy. Dzięki tym dwóm urządzeniom nasza oferta staje się kompletną propozycją profesjonalistów.

Szczegółowe informacje  
na stronie 152.





# **XM**

ENDURO SERIES™

## **XM ENDURO SERIES**

Nasza nowa, profesjonalna gama kosiarek spalinowych wyróżnia się przede wszystkim technologią 3T, która zapewnia doskonałe rezultaty koszenia. Każdy z siedmiu modeli wyposażono w efektywne silniki, wszechstronne atrybuty użytkowe i nowoczesny design.

Szczegółowe informacje na stronie 30.



# **XR**

ENDURO SERIES™

## **XR ENDURO SERIES**

Gama XR ENDURO SERIES to mistrzostwo w automatycznym koszeniu. Oferujemy sześć zróżnicowanych modeli, które przenoszą automatyczną pielęgnację trawnika na wyższy poziom. Wyposażenie w najmocniejszy i najbardziej efektywny system koszenia w swojej klasie, stawia kosiarki robotyczne XR ENDURO SERIES na najwyższe miejsce na podium renomowanych plebiscytów. Jeszcze nikt nie gwarantował tak imponującej wydajności autonomicznego koszenia!

Szczegółowe informacje na stronie 90.

# **80V**

LI-ION DURA SYSTEM

## **NARZĘDZIA AKUMULATOROWE 80V LI-ION DURA SYSTEM**

Akumulatorowa kosiarka do trawy i narzędzia ogrodowe pojawiają się w ofercie Cub Cadet po raz pierwszy. Jednakże, nie są to zwykłe urządzenia na baterie, ale pakiet 80V mocy! Wdrożyliśmy do tych produktów całe doświadczenie Cub Cadet w zakresie wydajności i mocy. Mocy, którą zobaczysz zaraz po rozpoczęciu pracy z nimi!

Szczegółowe informacje na stronie 104.





PRODUKTY CUB CADET

# TWORZONE BY ZAPEWNIAC MOC.

## ASORTYMENT MARKI CUB CADET

W Cub Cadet stale udoskonalamy i rozwijamy nasz asortyment. Stworzyliśmy silny i wyróżniający się podział klas w celu wyraźnego określenia przeznaczenia naszych produktów. Nasze urządzenia zostały zaprojektowane tak, aby spełnić oczekiwania zarówno miłośników ogrodów, jak i profesjonalnych użytkowników zajmujących się pielęgnacją terenów zielonych przez projektowanie ogrodów po profesjonalne zastosowanie w sektorze komunalnym. Pomagamy klientom natychmiast rozpoznać, który produkt najlepiej odpowiada ich celom i oczekiwaniom.





# 1 KOSIARKI SPALINOWE

10–11 Opinie o FORCE SERIES  
12–29 Kosiarki spalinowe LM  
30–43 Kosiarki spalinowe XM



# 2 KOSIARKI SAMOJEZDNE

44–51 Kosiarki samojezdne LR  
49 Akcesoria - gama LR



# 3 TRAKTORY OGRODOWE

52–59 Traktory ogrodowe LT  
60–61 Opinie o ENDURO SERIES  
62–75 Traktory ogrodowe XT  
82–89 Akcesoria - traktory ogrodowe



# 4 KOSIARKI ROBOTYCZNE

90–101 Kosiarki robotyczne XR  
102–103 Akcesoria - kosiarki robotyczne



# 5 URZĄDZENIA OGRODNICZE

104–110 80V LI-ION DURA SYSTEM  
111 Kosiarka żyłkowa  
112 Wertykulatory aeratory  
113 Glebogryzarka ogrodnicza



# 6 ODŚNIEŻARKI

118–131 Odśnieżarki spalinowe  
132–133 Akcesoria - odśnieżarki



# 7 POJAZD UŻYTKOWY

134–138 Pojazd 4x4 UTV  
139 Akcesoria - pojazd UTV



# 8 TRAKTORY ZERO-TURN

140–150 Traktory ZERO-TURN XZ  
151 Akcesoria - ZERO-TURN XZ  
152–157 Opinie o PRO SERIES  
160–167 Traktory ZERO-TURN Z  
168–169 Akcesoria - ZERO TURN Z



170–175 Akcesoria - przegląd



## FORCE SERIES

### KOSIARKA

Kosiarki pchane są idealnym wyborem do małych i krętych trawników. Z kolei modele z napędem kół sprawdzą się w większych ogrodach nie wymagających częstego manewrowania urządzeniem.

### MINIRIDER

Kosiarki samojezdne ułatwiają koszenie dużych powierzchni z wąskimi przejściami. Dzięki funkcji koszenia w czasie jazdy do tyłu, nasze urządzenia pozwalają zaoszczędzić cenny czas pracy minimalizując konieczność manewrowania.

### TRAKTOR

Traktory ogrodowe to topowy wariant oferowany w ramach serii FORCE. Zastosowanie silników z ciśnieniowym układem smarowania sprawia, że każdy z oferowanych modeli umożliwi pielęgnację dużych i pochyłych powierzchni. Ponadto, traktorki kosiarki z serii FORCE są kompatybilne z szeroką gamą osprzętów umożliwiających ich użytek przez cały rok.

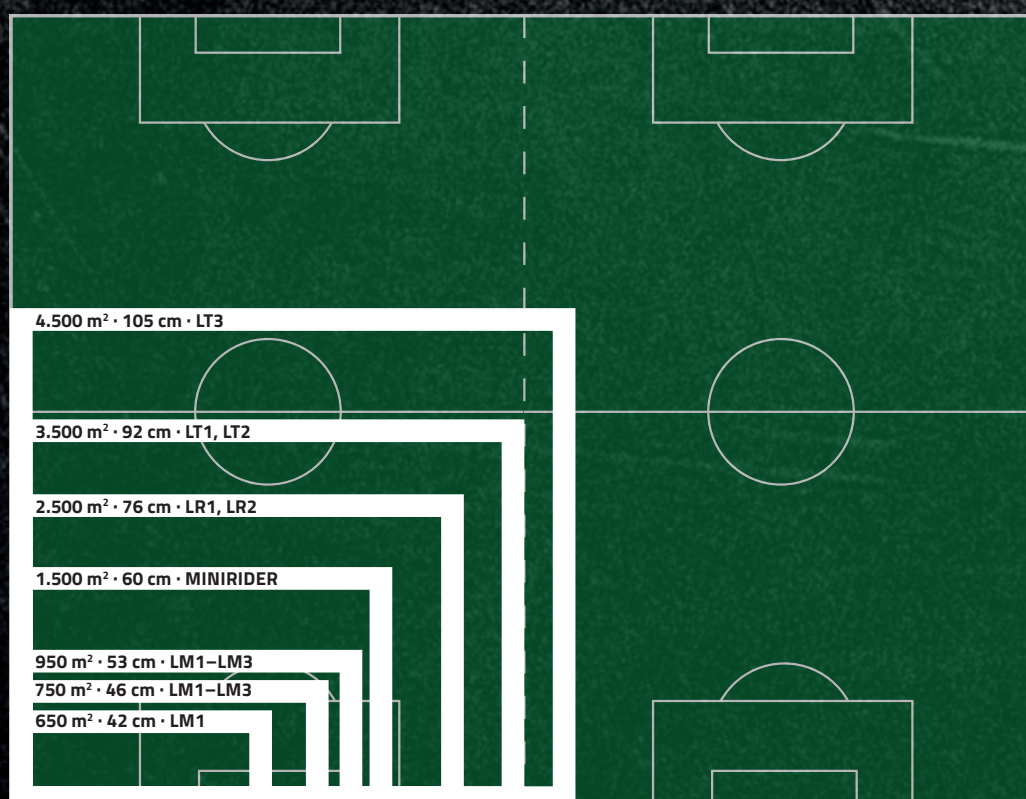
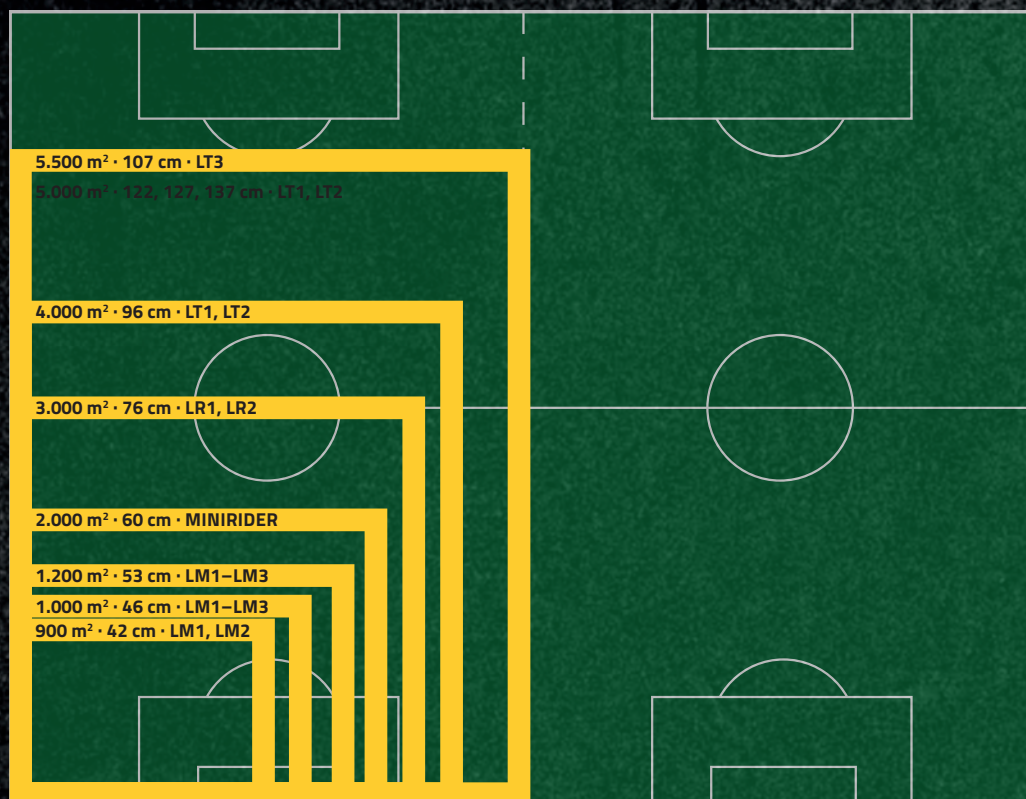

**MULCZOWANIE LUB WYRZUT TRAWY**



**ZBIERANIE POKOSU DO KOSZA**



# ENDURO SERIES™

## KOSIARKA

Kosiarki z serii XM to wyjątkowo wydajne urządzenia stworzone dla wymagających posiadaczy dużych ogrodów i profesjonalistów pielęgnujących tereny zielone. Konstrukcja tej gamy produktów gwarantuje niezrównaną trwałość i odporność.

## TRAKTOR

Traktory kosiarki z serii XT zostały zaprojektowane tak, aby sprostać najtrudniejszym wyzwaniom, takim jak pagórkowaty teren, strome zbocza i wysoka trawa. Najlepszy w swojej klasie system cięcia, zbierania i mulczowania zapewnia doskonałe rezultaty w minimalnym czasie. Co więcej, gama XT2 oferuje największy w ramach tej grupy produktowej promień skrętu umożliwiający swobodne manewrowanie między przeszkodami.

## ZERO-TURN

Modele typu ZERO-TURN przeznaczone są do rozległych terenów takich jak parki czy inne tereny rekreacyjne z dużą ilością trawników. Urządzenia te z łatwością pokonują wszelkie przeszkody, a koszenie jest niezwykle wygodne i wydajne. Dzięki naszej unikalnej technologii Syncro-Steer® manewrowanie urządzeniem podczas pracy jest niezwykle proste i komfortowe.

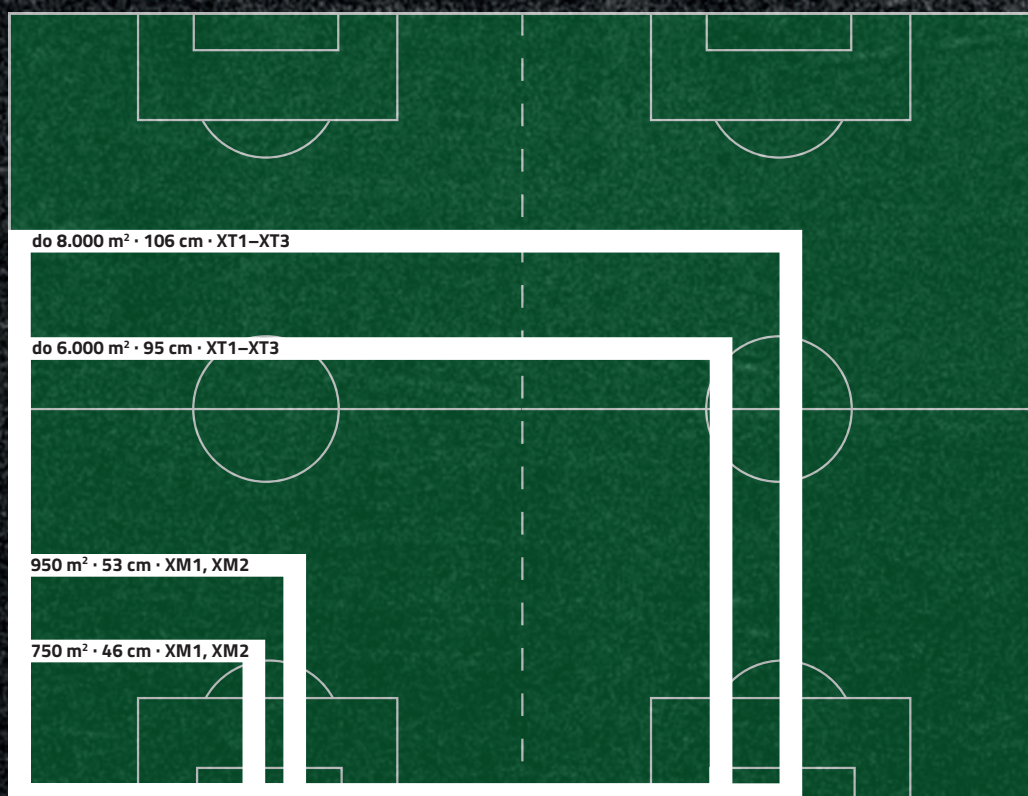
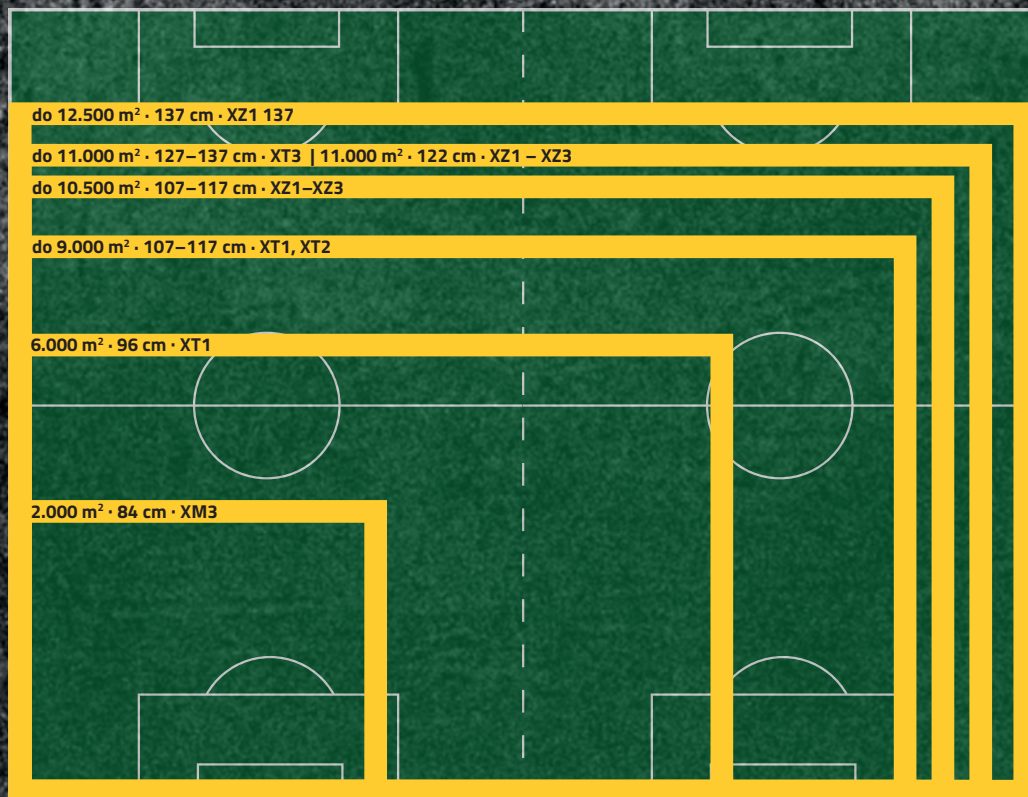



# PRO SERIES

## ZERO-TURN

Modele typu ZERO-TURN z gamy PRO SERIES stworzone zostały z myślą o ekspertach w dziedzinie koszenia takich jak profesjonalści zajmujący się pielęgnacją terenów zielonych czy administratorzy obiektów komunalnych. Maksymalna siła, wydajność i komfort. Czysta moc w każdym detalu!

18.000 m<sup>2</sup> · 183 cm · Z7 183

15.000 m<sup>2</sup> · 152 cm · Z5 152

13.500 m<sup>2</sup> · 137 cm · Z1 137

12.000 m<sup>2</sup> · 122 cm · Z1 122

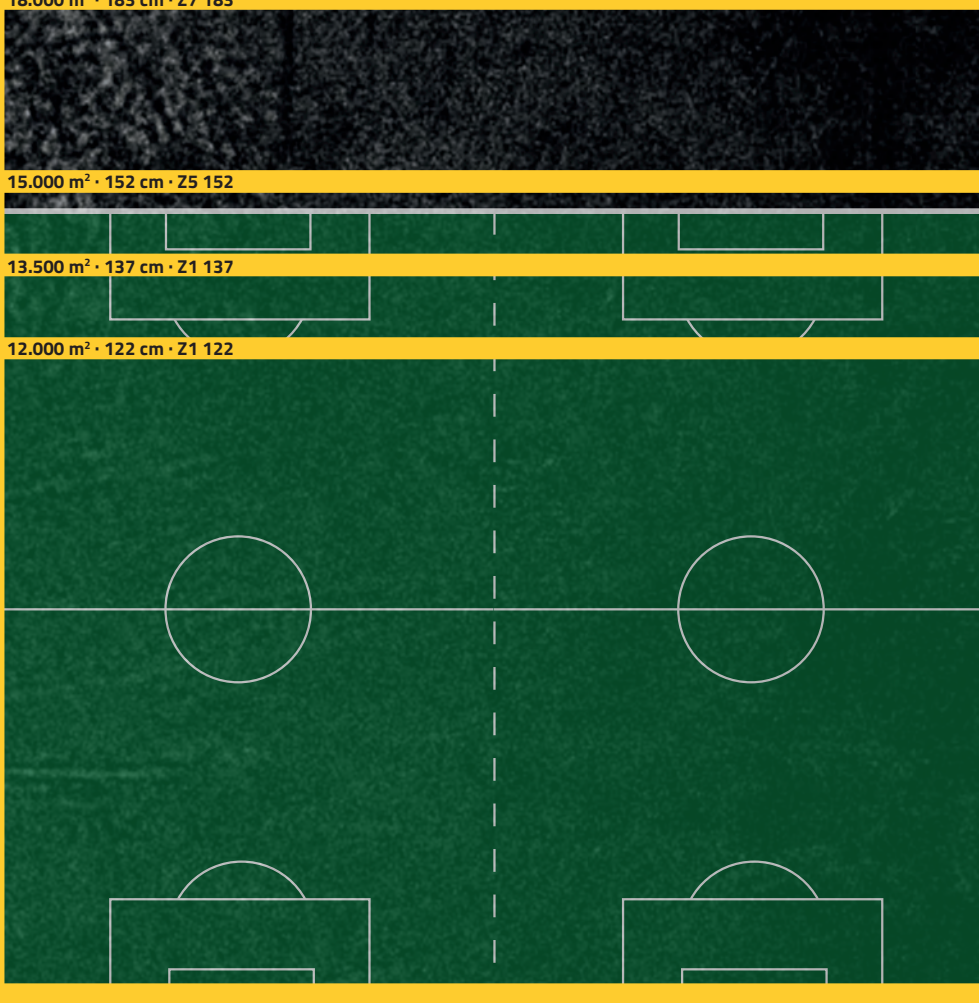

Oparta o szerokość cięcia wydajność obszarowa, którą można uzyskać w ciągu jednej godziny koszenia w optymalnych warunkach. Czynniki mające wpływ na wydajność obszarową to między innymi: *Stan trawnika* (wysokość, gęstość, wilgotność), *obszar* (pagórkowaty, pochyły, kształt, przeszkody np. drzewa), *prędkość robocza* i *rozmiar kosza*. Zalecamy stosowanie mocniejszych modeli z silnikami dwucylindrowymi na trawnikach pochyłych i pagórkowatych oraz modeli o bardzo małym promieniu skrętu na terenach z wieloma przeszkodami wymuszającymi częste manewrowanie.



# WYBIERZ SWÓJ PRODUKT CUB CADET

Czy wiesz, że szerokość koszenia kosiarki (szerokość agregatu tnącego) jest kluczowym czynnikiem decydującym o czasie koszenia? Im większa szerokość cięcia, tym szybciej wykonasz to ogrodowe zadanie!

## UŻYJ DIAGRAMU ABY WYBRAĆ ODPOWIEDNIĄ SZEROKOŚĆ.

Diagramy ilustrują wydajność obszaru na godzinę w oparciu o powierzchnię standardowego boiska do piłki nożnej - 68 m szerokości x 105 m długości, czyli 7.140 m<sup>2</sup>.

### PRZYKŁAD:

Szerokość cięcia 42 cm oznacza, że wykonanie koszenia trawy na terenie o powierzchni 600 m<sup>2</sup> możliwe jest w ciągu około godziny. Zatem, przy szerokości cięcia 53 cm przeprowadzenie koszenia trawnika o powierzchni 600 m<sup>2</sup> może trwać zaledwie 40 minut!



## **FORCE SERIES** DLA NOWICJUSZY

FORCE SERIES to gama produktów stworzona dla początkujących posiadaczy dużych ogrodów, którzy wymagają przede wszystkim efektywności i wytrzymałości. Poszukują najwyższej klasy maszyny o podstawowej funkcjonalności, ale o dużej mocy i wydajności potrzebnej do spełnienia ich wymagań.

## **ENDURO SERIES**™ DLA EKSPERTÓW

ENDURO SERIES to zakres asortymentu idealny dla ambitnych i wymagających ogrodników oraz ekspertów zajmujących się pielęgnacją zieleni. Doskonałe połączenie sprawdzonych rozwiązań z innowacyjną technologią, które przenosi koszenie trawy na wyższy poziom efektywności, mocy i komfortu.

## **PRO SERIES** DLA PROFESJONALISTÓW

PRO SERIES to spektrum urządzeń stworzonych z myślą o profesjonalistach zajmujących się codzienną pielęgnacją zieleni publicznej, pasów zieleni przydrożnej i innych równie wymagających powierzchni. Najważniejsze dla nich są wysoka efektywność, 100% niezawodność i optymalny komfort użytkowania. Dlatego potrzebują specjalistycznych produktów zdolnych do długotrwałej pracy pod dużym obciążeniem.





**"JEDEN AKUMULATOR KOMBATYBILNY ZE  
WSZYSTKIMI POTRZEBNYMI MI NARZĘDZIAMI  
OGRODOWYMI. CZEGO CHCIEĆ WIĘCEJ?"**

**SVEN G.  
DOLNA SAKSONIA**





**FORCE SERIES**



**"PO PROSTU CHCĘ MIEĆ WIĘCEJ CZASU DLA  
MOICH DZIECI. W ZWIĄZKU TYM CHCĘ  
SZYBKO SKOŃCZYĆ PIELĘGNACJĘ  
TRAWNIKA, CO OCZYWIŚCIE  
OZNACZAŁO, ŻE  
POTRZEBOWAŁEM  
MOCNEJ KOSIARKI!"**

**MIKE Z.  
SAARLAND**



**"JESTEM BARDZO DUMNA Z MOJEGO  
EKOLOGICZNEGO OGRODU. WIĘC TO OCZYWISTE,  
ŻE CHCĘ UŻYWAĆ TYLKO NARZĘDZI  
NIE EMITUJĄCYCH SPALIN"**

**JULIA D., NADRENIA PÓŁNOCNA-WESTFALIA**











**NIESTRUDZONE  
W DZIAŁANIU.  
ŁATWE  
W UŻYTKOWANIU.**

## **KOSIARKI SPALINOWE LM**

Wyjątkowa trwałość połączona ze mistrzowską inżynierią zapewniają doskonałą wydajność. Dzięki niesamowitej mocy, niezrównanej wydajności i nieporównywalnemu komfortowi kosiarki pchane z gamy FORCE spełniają wszelkie potrzeby początkujących ogrodników. Każdy z oferowanych w ramach tej serii modeli gwarantuje nieskazitelne cięcie koszenie po koszeniu, sezon po sezonie.





# LM

**FORCE SERIES**



### DUŻY KOSZ NA TRAWĘ

Duży kosz na trawę zmniejsza częstotliwość opróżniania, dzięki czemu użytkownik wykonuje mniej spacerów do kompostownika oszczędzając czas.



### WYSOKIE TYLNE KOŁA

Wysokie tylne koła pozwalają na swobodne pokonywanie dziur i nierówności w trawniku, dzięki czemu gwarantują wyjątkową płynność jazdy i wygodę obsługi.

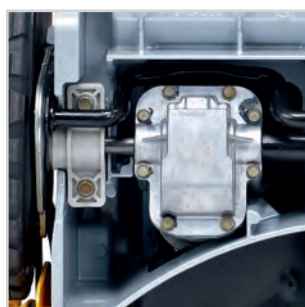

### NAPĘD KÓŁ

Napęd kół sprawia, że koszenie nawet pochyłych i rozległych terenów nie wymaga od dużej siły. Wybrane modele posiadają regulację szybkości ruchu, co pozwala na dostosowanie do osobistego tempa.



### ROZRUCH ELEKTRYCZNY

Elektryczny start lub InStart to maksymalny komfort rozruchu. Uruchom kosiarkę przez przekręcenie kluczyka lub wciśnij przycisk w przypadku modeli InStart.



### REGULACJA WYSOKOŚCI

Centralna regulacja wysokości jest kluczową cechą umożliwiającą łatwą zmianę poziomu koszenia, gdy potrzebne jest zróżnicowane cięcie trawnika.



### REGULACJA PRĘDKOŚCI

Sześć prędkości umożliwia dostosowanie tempa ruchu do każdej sytuacji: wolniej w ciśniejszych zakątkach trawnika; szybciej na większych, prostych obszarach.



## SERIA LM – PERFEKCJA CIĘCIA I ZBIERANIA TRAWY

Duża wydajność połączona z wysoką jakością – to siła kosiarek spalinowych marki Cub Cadet. Ich wytrzymała konstrukcja zapewnia długą żywotność, z kolei silniki górnozaworowe Cub Cadet OHV dostarczają poziom mocy dostosowany do Twoich potrzeb. Seria LM marki Cub Cadet umożliwia wybór pomiędzy zbieraniem trawy do kosza, a jej wyrzutem w tył. Zaślepka mulczująca dostępna jako dodatkowe akcesorium umożliwia również mielenie skoszonej trawy. Ponadto, modele te Wyposażone są w wiele wygodnych atrybutów umilających pracę – łatwy w opróżnianiu kosz na trawę, ergonomicznie ukształtowany uchwyt, centralną regulację wysokości koszenia oraz łożyska kulkowe kół zapewniające lekkie poruszanie sprzętu w czasie koszenia.

## CZWARTA I PIĄTA LITERA W NAZWIE KOSIARKI

Nazwy produktów Cub Cadet zostały skonstruowane tak, aby prezentowały podstawowe informacje i szczególne cechy techniczne produktu.

Czwarta litera nazwy produktu zawsze wskazuje pojemność silnika. Dla kosiarek pchanych litery te oznaczają:

<b>A = do 99 cm<sup>3</sup></b>	<b>E = 176–200 cm<sup>3</sup></b>	<b>I = 276–300 cm<sup>3</sup></b>
<b>B = 100–125 cm<sup>3</sup></b>	<b>F = 201–225 cm<sup>3</sup></b>	<b>J = 301–325 cm<sup>3</sup></b>
<b>C = 126–150 cm<sup>3</sup></b>	<b>G = 226–250 cm<sup>3</sup></b>	<b>K = 326–350 cm<sup>3</sup></b>
<b>D = 151–175 cm<sup>3</sup></b>	<b>H = 251–275 cm<sup>3</sup></b>	<b>L = 351–375 cm<sup>3</sup></b>

Piąta litera nazwy produktu wskazuje na rodzaj napędu kosiarki - brak napędu, napęd kół przednich, napęd kół tylnych:

**P = pchana**  
**F = napęd kół przednich**  
**R = napęd kół tylnych**

Dodatkowe małe litery w nazwie produktu sygnalizują jego cechy i atrybuty specjalne, np.:

**e = elektryczny rozruch**  
**s = regulacja napędu MySpeed**



### LM1 AP42

<b>Szerokość robocza:</b>	42 cm
<b>Wydajność robocza:</b>	650 m <sup>2</sup> /h
<b>Pojemność kosza:</b>	60 l
<b>Silnik (model):</b>	Cub Cadet 35 OHV, rozruch ręczny
<b>Silnik (pojemność):</b>	99 cm <sup>3</sup>
<b>Napęd:</b>	Pchana
<b>Regulacja wysokości koszenia:</b>	6 pozycji, centralna

Nr modelu: 11A-LQSJ603

Cena: 1 149,00 PLN\*



### LM1 AR42

<b>Szerokość robocza:</b>	42 cm
<b>Wydajność robocza:</b>	650 m <sup>2</sup> /h
<b>Pojemność kosza:</b>	60 l
<b>Silnik (model):</b>	Cub Cadet 35 OHV, rozruch ręczny
<b>Silnik (pojemność):</b>	99 cm <sup>3</sup>
<b>Napęd:</b>	tylne koła, 1-bieg
<b>Regulacja wysokości koszenia:</b>	6 pozycji, centralna

Nr modelu: 12A-LQSJ603

Cena: 1 399,00 PLN\*

\* Cena detaliczna brutto. Podane ceny mają charakter informacyjny i nie są ofertą w rozumieniu prawa handlowego.



# 3-in-1 OPTION

## WYRZUT TYLNY, ZBIERANIE I OPCJONALNIE MULCZOWANIE

Domyślnie urządzenie umożliwia koszenie z wyrzutem trawy w tył oraz zbieraniem pokosu do kosza. Zastosowanie opcjonalnie dostępnej zaślepki umożliwia mulczowanie ścinek trawy w celu ich wykorzystania jako naturalnego nawozu dla trawnika.



3-in-1  
OPTION

POWERED BY  
Cub Cadet

### LM1 AP46

Szerokość robocza:	46 cm
Wydajność robocza:	700 m <sup>2</sup> /h
Pojemność kosza:	60 l
Silnik (model):	Cub Cadet 35 OHV, rozruch ręczny
Silnik (pojemność):	99 cm <sup>3</sup>
Napęd:	Pchana
Regulacja wysokości koszenia:	6 pozycji, centralna

Nr modelu: 11A-TQSJ603

Cena: 1 299,00 PLN\*



3-in-1  
OPTION

POWERED BY  
Cub Cadet

### LM1 AR46

Szerokość robocza:	46 cm
Wydajność robocza:	700 m <sup>2</sup> /h
Pojemność kosza:	60 l
Silnik (model):	Cub Cadet 35 OHV, rozruch ręczny
Silnik (pojemność):	99 cm <sup>3</sup>
Napęd:	tylne koła, 1-bieg
Regulacja wysokości koszenia:	6 pozycji, centralna

Nr modelu: 12A-TQSJ603

Cena: 1 499,00 PLN\*



3-in-1  
OPTION

POWERED BY  
Cub Cadet

### LM1 CR53

Szerokość robocza:	53 cm
Wydajność robocza:	950 m <sup>2</sup> /h
Pojemność kosza:	70 l
Silnik (model):	Cub Cadet 45 OHV, rozruch ręczny
Silnik (pojemność):	140 cm <sup>3</sup>
Napęd:	tylne koła, 1-bieg
Regulacja wysokości koszenia:	6 pozycji, centralna

Nr modelu: 12A-PQSC603

Cena: 1 449,00 PLN\*



### WYSOKOŚĆ CIĘCIA

Wysokość cięcia trawy regulowana jest w sześciu pozycjach z zakresu od 2,8 do 9,2 cm, co umożliwia dokładne dopasowanie do aktualnych potrzeb trawnika.



### KOMFORTOWY UCHWYT

Wygodny uchwyt zapewnia pełną kontrolę nad kosiarką i ergonomiczną pozycję dłoni. W pełni składany uchwyt ułatwia przechowywanie i przenoszenie produktu. Ponadto, możliwa jest regulacja wysokości uchwytu w zależności od potrzeb użytkownika.



## SPRYTNE I PRZYJAZNE ŚRODOWISKU

Każdy kto lubi poświęcać sporo czasu na pielęgnację trawnika powinien posiadać kosiarkę mulczującą, gdyż mulczowanie trawy optymalizuje jej cykl odżywiania. W procesie mulczowania trawa jest kilkakrotnie cięta, po czym równomiernie opada na podłoże stając się naturalnym nawozem. Dzięki mulczowaniu nie jest konieczne tak częste nawożenie trawnika, co jest dobre nie tylko dla środowiska, ale i dla Twojego portfela. Co więcej, ogromną zaletą kosiarki mulczującej jest to, że ścinki trawy nie są ani wyrzucane ani zbierane. Nie musisz przerywać pracy, aby opróżnić kosz lub później grabić ściętą trawę i oszczędzasz w ten sposób masę czasu.



### LM1 DP53

<b>Szerokość robocza:</b>	53 cm
<b>Wydajność robocza:</b>	1.200 m <sup>2</sup> /h
<b>Pojemność kosza:</b>	nie dotyczy, boczny wyrzut i mulczowanie trawy
<b>Silnik (model):</b>	Cub Cadet 55 OHV, rozruch ręczny, auto. ssanie
<b>Silnik (pojemność):</b>	159 cm <sup>3</sup>
<b>Napęd:</b>	Pchana
<b>Regulacja wysokości koszenia:</b>	centralna 2-osiowa, 9 pozycji

Nr modelu: 11A-A0KC603

Cena: 1 439,00 PLN\*



### LM1 DF53

<b>Szerokość robocza:</b>	53 cm
<b>Wydajność robocza:</b>	1.200 m <sup>2</sup> /h
<b>Pojemność kosza:</b>	nie dotyczy, boczny wyrzut i mulczowanie trawy
<b>Silnik (model):</b>	Cub Cadet 55 OHV, rozruch ręczny, auto. ssanie
<b>Silnik (pojemność):</b>	159 cm <sup>3</sup>
<b>Napęd:</b>	przódne koła, 1-bieg
<b>Regulacja wysokości koszenia:</b>	centralna 2-osiowa, 9 pozycji

Nr modelu: 12A-A0KC603

Cena: 2 179,00 PLN\*

1

KOSIARKI SPALINOWE LM

2

3

4

5

6

7

8





## **PRZEJMIJ KONTROLĘ, DZIĘKI NAPĘDOWI MYSPEED™!**

Prędkość pracy układu napędowego z innowacyjnym systemem MYSPEED™ jest uzależniona od dociśnięcia uchwyty. Jeśli operator idzie szybciej, uchwyt jest automatycznie mocniej dociskany, a więc wzrasta prędkość kosiarki. Jeśli operator idzie wolniej, uchwyt jest mniej dociskany i napęd kosiarki zwalnia. Jeśli operator się zatrzymuje, dźwignia automatycznie przesuwana się do pozycji neutralnej i napęd przestaje pracować.



## MYSPEED

### UKŁAD NAPĘDOWY MYSPEED

Prędkość pracy napędu jest uzależniona od dociśnięcia uchwytu. Jeśli operator idzie szybciej, wzrasta prędkość. Jeśli operator idzie wolniej, napęd zwalnia. Jeśli operator się zatrzymuje, napęd przestaje pracować.

## MYSPEED EVO

### UKŁAD NAPĘDOWY MYSPEED EVO

MySpeed EVO pozwala konfigurować maksymalną prędkość krok po kroku, aby dostosować prędkość kosiarki do terenu. Na przykład, kiedy konieczne jest ograniczenie maksymalnej prędkości w narożnikach i w klombach, aby uzyskać maksymalną zwrotność. Z kolei w przypadku długich prostych odcinków możliwe jest zwiększenie prędkości koszenia.



#### WYSOKIE TYLNE KOŁA

Wysokie tylne koła pozwalają na swobodne pokonywanie dziur i nierówności w trawniku, dzięki czemu gwarantują wyjątkową płynność jazdy i wygodę obsługi.



#### SAMONASTAWNE KOŁA PRZEDNIE

Zastosowanie samonastawnych kół przednich w jednym z modeli gwarantuje nieporównywalną zwrotność. Urządzenie polecane do pielęgnacji powierzchni z dużą ilością przeszkód takich jak np. liczne krzewy ozdobne.



#### KOMFORTOWY UCHWYT

Wygodny uchwyt zapewnia pełną kontrolę nad kosiarką i ergonomiczną pozycję dłoni. W pełni składany uchwyt ułatwia przechowywanie i przenoszenie produktu. Ponadto, możliwa jest regulacja wysokości uchwytu w zależności od potrzeb użytkownika.



#### REGULACJA PRĘDKOŚCI

Sześć prędkości umożliwia dostosowanie tempa ruchu do każdej sytuacji: wolniej w cieńszych zakątkach trawnika; szybciej na większych, prostych obszarach.



#### REGULACJA WYSOKOŚCI

Centralna regulacja wysokości jest kluczową cechą umożliwiającą łatwą zmianę poziomu koszenia, gdy potrzebne jest zróżnicowane cięcie trawnika.



#### ŁATWE W URUCHAMIANIU SILNIKI B&S

Silniki Briggs & Stratton z technologią ReadyStart® i Starting Guarantee® zapewniają łatwiejszy i pewny start silnika za każdym razem.

1

KOSIARKI SPALINOWE LM

2

3

4

5

6

7

8



# 3-in-1

## WYRZUT TYLNY, ZBIERANIE I MULCZOWANIE

Domyślnie urządzenie umożliwia koszenie z wyrzutem trawy w tył, zbieraniem pokosu do kosza oraz przy użyciu załączonej zaślepki umożliwia mulczowanie ścinek trawy w celu ich wykorzystania jako naturalnego nawozu dla trawnika.



3-in-1

POWERED BY  
**Cub Cadet**

MYSPEED

### LM2 DR46s

Szerokość robocza:	46 cm
Wydajność robocza:	750 m <sup>2</sup> /h
Pojemność kosza:	60 l
Silnik (model):	Cub Cadet 55 OHV, rozruch ręczny, auto. ssanie
Silnik (pojemność):	159 cm <sup>3</sup>
Napęd:	tylne koła, MYSPEED
Regulacja wysokości koszenia:	6 pozycji, centralna

Nr modelu: 12BBTQKC603

Cena: 1 899,00 PLN\*



3-in-1

POWERED BY  
**Cub Cadet**

MYSPEED

### LM2 DR46es

Szerokość robocza:	46 cm
Wydajność robocza:	750 m <sup>2</sup> /h
Pojemność kosza:	60 l
Silnik (model):	Cub Cadet 55 OHV, rozruch elektryczny
Silnik (pojemność):	159 cm <sup>3</sup>
Napęd:	tylne koła, MYSPEED
Regulacja wysokości koszenia:	6 pozycji, centralna

Nr modelu: 12BCTQS7603

Cena: 2 259,00 PLN\*



3-in-1

POWERED BY  
**Cub Cadet**

MYSPEED

### LM2 DR53s

Szerokość robocza:	53 cm
Wydajność robocza:	950 m <sup>2</sup> /h
Pojemność kosza:	70 l
Silnik (model):	Cub Cadet 55 OHV, rozruch ręczny, auto. ssanie
Silnik (pojemność):	159 cm <sup>3</sup>
Napęd:	tylne koła, MYSPEED
Regulacja wysokości koszenia:	6 pozycji, centralna

Model no.: 12BBPQKC603

Price: –



# 4-in-1

## WYRZUT TYLNY I BOCZNY, ZBIERANIE I MULCZOWANIE

Funkcja 4-w-1 zapewnia optymalną elastyczność kosiarki w 4 trybach użytkowania. Rozwiązanie to daje swobodę wyboru pożądanego postępowania ze ściętą trawą, niezależnie od warunków. Gdy liczy się czas cięcia możliwy jest wyrzut pokosu w bok lub w tył. Jeśli ważna jest czystość i dokładność, możliwe jest zbieranie pokosu do kosza. Z kolei mulczowanie, będące sprytną metodą pielęgnacji trawy możliwe jest przy użyciu załączonej zaślepki.



### DUŻY KOSZ NA TRAWĘ

Duży kosz na trawę, który został wyposażony we wskaźnik zapelnienia umożliwia długie cięcie bez konieczności jego częstego opróżniania.



### SYSTEM 4-W-1

System wyrzutu urządzenia umożliwia wybór z pośród 4 różnych metod pracy: cięcie ze zbieraniem do kosza, mulczowanie pokosu oraz wyrzut tylny lub boczny.



### LM3 CR46s

Szerokość robocza:	46 cm
Wydajność robocza:	750 m <sup>2</sup> /h
Pojemność kosza:	60 l
Silnik (model):	B&S 575 EX, ReadyStart®, rozruch ręczny
Silnik (pojemność):	140 cm <sup>3</sup>
Napęd:	tylne koła, 1-bieg
Regulacja wysokości koszenia:	6 pozycji, centralna

Nr modelu: 12BBTV5E603

Cena: 1 999,00 PLN\*



### LM3 CR53s

Szerokość robocza:	53 cm
Wydajność robocza:	950 m <sup>2</sup> /h
Pojemność kosza:	70 l
Silnik (model):	B&S 625 E, ReadyStart®, rozruch ręczny
Silnik (pojemność):	150 cm <sup>3</sup>
Napęd:	tylne koła, 1-bieg
Regulacja wysokości koszenia:	6 pozycji, centralna

Nr modelu: 12BBPV5L603

Cena: 2 199,00 PLN\*







### LM3 DR53es

Szerokość robocza:	53 cm
Wydajność robocza:	950 m <sup>2</sup> /h
Pojemność kosza:	70 l
Silnik (model):	Cub Cadet 55 OHV ES, elektryczny start
Silnik (pojemność):	159 cm <sup>3</sup>
Napęd:	tylne koła, 1-bieg
Regulacja wysokości koszenia:	6 pozycji, centralna

Nr modelu: 12BCPVS7603



**4-in-1**  
POWERED BY  
**Cub Cadet**  
**MYSPEED**

Cena: 2 549,00 PLN\*

### LM3 ER53

Szerokość robocza:	53 cm
Wydajność robocza:	950 m <sup>2</sup> /h
Pojemność kosza:	70 l
Silnik (model):	Cub Cadet 60 OHV, rozruch ręczny
Silnik (pojemność):	196 cm <sup>3</sup>
Napęd:	tylne koła, 1-bieg
Regulacja wysokości koszenia:	6 pozycji, przód - manualna, tył - centralna

Nr modelu: 12AQC6J4603



**4-in-1**  
POWERED BY  
**Cub Cadet**

Cena: 2 599,00 PLN\*

- 1
- 2
- 3
- 4
- 5
- 6
- 7
- 8

KOSIARKI SPALINOWE LM

\* Cena detaliczna brutto. Podane ceny mają charakter informacyjny i nie są ofertą w rozumieniu prawa handlowego.



		LM1 AP42	LM1 AR42	
SILNIK	Typ silnika	Cub Cadet 35 OHV	Cub Cadet 35 OHV	
	Pojemność silnika	99 cm <sup>3</sup>	99 cm <sup>3</sup>	
	Moc nominalna	1,6 kW / 2.800 min <sup>-1</sup>	1,6 kW / 2.800 min <sup>-1</sup>	
	Rodzaj rozruchu	Ręczny	Ręczny	
UKŁAD NAPĘDOWY	Pojemność zbiornika paliwa	0,75 l	0,75 l	
	Rodzaj napędu	Pchana	Napęd, tylne koła	
	Ilość biegów	-	1	
	Prędkość napędu (maksymalna)	-	3,6 km/h	
UKŁAD ROBOCZY	Wydajność robocza	650 m <sup>2</sup> /h	650 m <sup>2</sup> /h	
	Obudowa (materiał)	Stalowa	Stalowa	
	Szerokość robocza	42 cm	42 cm	
	Funkcje robocze	3-w-1 Opcja	3-w-1 Opcja	
	Wysokość robocza (regulacja)	6 pozycji / centralna	6 pozycji / centralna	
	Wysokość robocza (zakres)	28–92 mm	28–92 mm	
	Zbieranie do kosza	Standard	Standard	
	Mulczowanie	Opcja (196-588-678)	Opcja (196-588-678)	
	Wyrzut w bok	-	-	
	Wyrzut w tył (bez kosza)	Standard	Standard	
	KOSZ NA TRAWĘ	Kosz na trawę (rodzaj)	Tekstylny	Tekstylny
		Kosz na trawę (pojemność)	60 l	60 l
Wskaźnik pełnego kosza		-	-	
KOŁA	Koła (przód/tył)	180 mm/200 mm	180 mm/200 mm	
	Dwuzędowne łożyska kulkowe	Standard	Standard	
	Dysza myjąca	Standard	Standard	
KOMFORT	Rodzaj uchwytu	Ergonomiczny	Ergonomiczny	
	Składany uchwyt	Standard	Standard	
	Regulacja wysokości uchwytu	Standard	Standard	
	Rodzaj rękojeści	Miękka rękojeść	Miękka rękojeść	
WYMIARY	LpA/LwA/LwAg (dB)	84/94/96	84/94/96	
	Wartość drgań AHV Ręka/Ramię	5 / 1,5 m/s <sup>2</sup>	5 / 1,5 m/s <sup>2</sup>	
	Wymiary (Dł./Szer./Wys.)	150 cm / 46 cm / 114 cm	155 cm / 49 cm / 98,5 cm	
	Waga netto	28 kg	31 kg	
	Numer modelu	11A-LQSI603	12A-LQSI603	
	EAN	 4 008423 872613	 4 008423 872781	
	Cena detaliczna brutto*	1 149,00 PLN*	1 399,00 PLN*	



LM1 AP46	LM1 AR46	LM1 CR53
Cub Cadet 35 OHV	Cub Cadet 35 OHV	Cub Cadet 45 OHV
99 cm <sup>3</sup>	99 cm <sup>3</sup>	140 cm <sup>3</sup>
1,6 kW / 2.800 min <sup>-1</sup>	1,6 kW / 2.800 min <sup>-1</sup>	2,1 kW / 2.800 min <sup>-1</sup>
Ręczny	Ręczny	Ręczny
0,75 l	0,75 l	1,0 l
Pchana	Napęd, tylne koła	Napęd, tylne koła
-	1	1
-	3,6 km/h	3,6 km/h
700 m <sup>2</sup> /h	700 m <sup>2</sup> /h	950 m <sup>2</sup> /h
Stalowa	Stalowa	Stalowa
46 cm	46 cm	53 cm
3-w-1 Opcja	3-w-1 Opcja	3-w-1 Opcja
6 pozycji / centralna	6 pozycji / centralna	6 pozycji / centralna
28-92 mm	28-92 mm	28-92 mm
Standard	Standard	Standard
Opcja (196-588-678)	Opcja (196-588-678)	Opcja (196-588-678)
-	-	-
Standard	Standard	Standard
Tekstylny	Tekstylny	Tekstylny
60 l	60 l	70 l
-	-	-
180 mm/200 mm	180 mm/200 mm	200 mm/200 mm
Standard	Standard	Standard
Standard	Standard	Standard
Ergonomiczny	Ergonomiczny	Ergonomiczny
Standard	Standard	Standard
Standard	Standard	Standard
Miękka rękojeść	Miękka rękojeść	Miękka rękojeść
84/94/96	84/94/96	86/96/98
5 / 1,5 m/s <sup>2</sup>	5 / 1,5 m/s <sup>2</sup>	5 / 1,5 m/s <sup>2</sup>
155 cm / 49 cm / 114 cm	155 cm / 49 cm / 114 cm	162 cm / 58 cm / 114 cm
28 kg	31 kg	34 kg
11A-TQSJ603	12A-TQSJ603	12A-PQSC603
 4 008423 872798	 4 008423 872620	 4 008423 872637
1 299,00 PLN*	1 499,00 PLN*	1 449,00 PLN*

1

KOSIARKI SPALINOWE LM

2

3

4



5

6



7

8



	LM1 DP53	LM1 DF53	
<b>SILNIK</b>	Typ silnika	Cub Cadet 55 OHV	Cub Cadet 55 OHV
Pojemność silnika	159 cm <sup>3</sup>	159 cm <sup>3</sup>	
Moc nominalna	2,5 kW / 2.900 min <sup>-1</sup>	2,5 kW / 2.900 min <sup>-1</sup>	
Rodzaj rozruchu	Ręczny / automatyczne ssanie	Ręczny / automatyczne ssanie	
Pojemność z zbiornika paliwa	1,0 l	1,0 l	
<b>UKŁAD NAPĘDOWY</b>	Rodzaj napędu	Pchana	Napęd, przednie koła
Ilość biegów	-	1	
Prędkość napędu (maksymalna)	-	3,6 km/h	
Wydajność robocza	1.200 m <sup>2</sup> /h	1.200 m <sup>2</sup> /h	
Obudowa (materiał)	Stalowa	Stalowa	
Szerokość robocza	53 cm	53 cm	
<b>UKŁAD ROBOCZY</b>	Funkcje robocze	2-w-1	2-w-1
Wysokość robocza (regulacja)	9 / centralna, dwuosiowa	9 / centralna, dwuosiowa	
Wysokość robocza (zakres)	35–100 mm	35–100 mm	
Zbieranie do kosza	-	-	
Mulczowanie	Standard	Standard	
Wyrzut w bok	Standard	Standard	
Wyrzut w tył (bez kosza)	-	-	
<b>KOSZ NA TRAWĘ</b>	Kosz na trawę (rodzaj)	-	-
Kosz na trawę (pojemność)	-	-	
Wskaźnik pełnego kosza	-	-	
<b>KOŁA</b>	Koła (przód/tył)	180 mm/200 mm	200 mm/200 mm
Dwuzębde łozyska kulkowe	Standard	Standard	
Dysza myjąca	-	-	
<b>KOMFORT</b>	Rodzaj uchwytu	Ergonomiczny	Ergonomiczny
Składany uchwyt	Standard	Standard	
Regulacja wysokości uchwytu	Standard	Standard	
Rodzaj rękoięści	Miękka rękoięść (ciągno)	Miękka rękoięść (ciągno)	
<b>WYMIARY</b>	LpA/LwA/LwAg (dB)	86/96/98	86/96/98
Wartość drgań AHV Ręka/Ramię	5 / 1,5 m/s <sup>2</sup>	5 / 1,5 m/s <sup>2</sup>	
Wymiary (Dł./Szer./Wys.)	162 cm / 58 cm / 114 cm	162 cm / 58 cm / 114 cm	
Waga netto	26 kg	26 kg	
Numer modelu	11A-A0KC603	12A-A0KC603	
EAN	 4 008423 859331	 4 008423 859348	
Cena detaliczna brutto*	1 439,00 PLN*	2 179,00 PLN*	



LM2 DR46s	LM2 DR46es	LM2 DR53s
Cub Cadet 55 OHV	Cub Cadet 55 OHV ES	Cub Cadet 55 OHV
159 cm <sup>3</sup>	159 cm <sup>3</sup>	159 cm <sup>3</sup>
2,5 kW / 2.800 min <sup>-1</sup>	2,5 kW / 2.800 min <sup>-1</sup>	2,5 kW / 2.800 min <sup>-1</sup>
Ręczny / automatyczne ssanie	Elektryczny rozruch	Ręczny / automatyczne ssanie
1,0 l	1,0 l	1,0 l
Napęd, tylne koła	Napęd, tylne koła	Napęd, tylne koła
regulacja bezstopniowa - MY SPEED	regulacja bezstopniowa - MY SPEED	regulacja bezstopniowa - MY SPEED
0-3,6 km/h	0-3,6 km/h	0-3,6 km/h
750 m <sup>2</sup> /h	750 m <sup>2</sup> /h	950 m <sup>2</sup> /h
Stalowa	Stalowa	Stalowa
46 cm	46 cm	53 cm
3-w-1	3-w-1	3-w-1
6 pozycji / centralna	6 pozycji / centralna	6 pozycji / centralna
28-92 mm	28-92 mm	28-92 mm
Standard	Standard	Standard
Standard	Standard	Standard
-	-	-
Standard	Standard	Standard
Tekstylny	Tekstylny	Tekstylny
60 l	60 l	70 l
-	-	-
180 mm/200 mm	180 mm/200 mm	200 mm/200 mm
Standard	Standard	Standard
Standard	Standard	Standard
MySpeed	MySpeed	MySpeed
Standard	Standard	Standard
Standard	Standard	Standard
MySpeed	MySpeed	MySpeed
84/94/96	84/94/96	86/96/98
5 / 1,5 m/s <sup>2</sup>	5 / 1,5 m/s <sup>2</sup>	5 / 1,5 m/s <sup>2</sup>
150 cm / 49 cm / 114 cm	150 cm / 49 cm / 114 cm	162 cm / 58 cm / 114 cm
31 kg	35 kg	34 kg
12BBTQKC603	12BCTQS7603	12BBPQKC603
 4 008423 866148	 4 008423 866247	 4 008423 866131
1 899,00 PLN*	2 259,00 PLN*	2 149,00 PLN*

1

KOSIARKI SPALINOWE LM

2

3

4

5

6



7

8



## LM3 CR46s



## LM3 CR53s

	LM3 CR46s	LM3 CR53s
<b>SILNIK</b>		
Typ silnika	B&S 575 EX-Series, ReadyStart®	B&S 625 E-Series, ReadyStart®
Pojemność silnika	140 cm <sup>3</sup>	150 cm <sup>3</sup>
Moc nominalna	2,1 kW / 2.800 min <sup>-1</sup>	2,2 kW / 2.800 min <sup>-1</sup>
Rodzaj rozruchu	Ręczny	Ręczny
Pojemność z zbiornika paliwa	0,8 l	1,0 l
<b>UKŁAD NAPĘDOWY</b>		
Rodzaj napędu	Napęd, tylne koła	Napęd, tylne koła
Ilość biegów	regulacja bezstopniowa - MY SPEED	regulacja bezstopniowa - MY SPEED
Prędkość napędu (maksymalna)	0–3,6 km/h	0–3,6 km/h
Wydajność robocza	750 m <sup>2</sup> /h	950 m <sup>2</sup> /h
Obudowa (materiał)	Stalowa	Stalowa
Szerokość robocza	46 cm	53 cm
<b>UKŁAD ROBOCZY</b>		
Funkcje robocze	4-w-1	4-w-1
Wysokość robocza (regulacja)	6 pozycji / centralna	6 pozycji / centralna
Wysokość robocza (zakres)	28–92 mm	28–92 mm
Zbieranie do kosza	Standard	Standard
Mulczowanie	Standard	Standard
Wyrzut w bok	Standard	Standard
Wyrzut w tył (bez kosza)	Standard	Standard
<b>KOSZ NA TRAWĘ</b>		
Kosz na trawę (rodzaj)	Tekstylny z plastikową pokrywą	Tekstylny z plastikową pokrywą
Kosz na trawę (pojemność)	60 l	70 l
Wskaźnik pełnego kosza	Standard	Standard
<b>KOŁA</b>		
Koła (przód/tył)	180 mm/280 mm	200 mm/280 mm
Dwuzędowne łożyska kulkowe	Standard	Standard
Dysza myjąca	Standard	Standard
<b>KOMFORT</b>		
Rodzaj uchwytu	MySpeed	MySpeed
Składany uchwyt	Standard	Standard
Regulacja wysokości uchwytu	Standard	Standard
Rodzaj rękojeści	MySpeed	MySpeed
<b>WYMIARY</b>		
LpA/LwA/LwAg (dB)	84/94/96	86/96/98
Wartość drgań AHV Ręka/Ramię	5 / 1,5 m/s <sup>2</sup>	5 / 1,5 m/s <sup>2</sup>
Wymiary (Dł./Szer./Wys.)	155 cm / 49 cm / 114 cm	162 cm / 58 cm / 114 cm
Waga netto	34 kg	36 kg
Numer modelu	12BBTV5E603	12BBPV5L603
EAN	 4 008423 859324	 4 008423 859355
Cena detaliczna brutto*	1 999,00 PLN*	2 199,00 PLN*



## LM3 DR53es

## LM3 ER53

Cub Cadet 55 OHV ES	Cub Cadet 65 OHV
159 cm <sup>3</sup>	196 cm <sup>3</sup>
2,5 kW / 2.800 min <sup>-1</sup>	3,3 kW / 2.750 min <sup>-1</sup>
Elektryczny rozruch	Ręczny / automatyczne ssanie
1,0 l	1,1 l
Napęd, tylne koła	Napęd, tylne koła
regulacja bezstopniowa - MY SPEED	6
0–3,6 km/h	2,8–4,5 km/h
950 m <sup>2</sup> /h	950 m <sup>2</sup> /h
Stalowa	Stalowa
53 cm	53 cm
4-w-1	4-w-1
6 pozycji / centralna	6 pozycji / przód - manualna, tył - centralna
28–92 mm	28–92 mm
Standard	Standard
Standard	Standard
Standard	Standard
Standard	Standard
Tekstylny z plastikową pokrywą	Tekstylny
70 l	70 l
Standard	-
200 mm/280 mm	180 mm/280 mm
Standard	Standard
Standard	Standard
MySpeed	Ergonomiczny
Standard	Standard
Standard	Standard
MySpeed	-
86/96/98	86/96/98
5 / 1,5 m/s <sup>2</sup>	5 / 1,5 m/s <sup>2</sup>
162 cm / 58 cm / 114 cm	-
41 kg	37 kg
12BCPVS7603	12AQC6J4603
 4 008423 866155	 4 008423 858204
2 549,00 PLN*	2 599,00 PLN*

1

KOSIARKI SPALINOWE LM

2

3

4

5

6

7

8





**XM**

**ENDURO SERIES™**





# PERFEKCJA PIEŁĘGNACJI TRAWNIKA W KAŻDYM DETALU

## KOSIARKI SPALINOWE XM

Nowa gama kosiarek spalinowych z serii XM ENDURO stanowi przełom w dziedzinie koszenia trawników przenosząc ją na inny, nowy poziom mocy i wyjątkowej wydajności. Na szczycie listy zalet wyróżniających te urządzenia znajduje się nowa technologia 3T, gwarantująca doskonałą efektywność cięcia. Zastosowane w tych maszynach silniki zapewniają wysoką wydajność, płynność pracy i minimalny poziom wibracji. Co więcej, seria XM to również awangardowy design, ergonomiczna konstrukcja i innowacyjne funkcjonalności.



# POZNAJ PERFECJĘ PIELĘGNACJI TRAWNIKA W KAŻDYM DETALU

# XM

ENDURO SERIES™

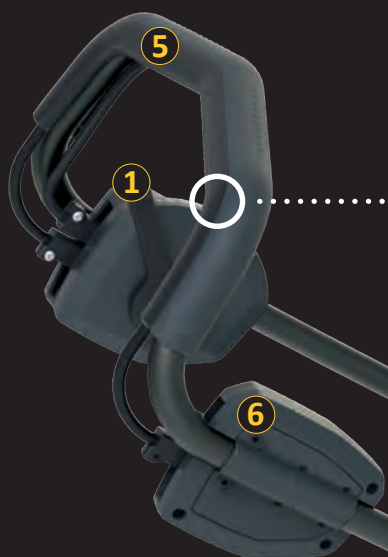

## SYSTEM TŁUMIĄCY DRGANIA (AVS)



Żel amortyzujący VIBEX w rękojeści znacząco redukuje wibracje.

Specjalne amortyzatory wału pochłaniają drgania z silnika.

## 1 WYBÓR DOSTĘPNYCH RODZAJÓW NAPĘDU:



▪ **Pchana**  
(XM1 DP46)



▪ **Napęd** – 1 prędkość, brak regulacji  
(XM1 DR46, XM1 ER53)



▪ **VarioSpeed** – 6 prędkości,  
ręczne dostosowanie prędkości  
(XM2 ER53, XM2 DR46, XM2 ER53e)



▪ **MySpeed Evo** – automatyczne  
dostosowanie się do prędkości chodu.  
Maksymalna prędkość może być  
wstępnie ustawiona za pomocą  
szeregu zaczepów. (XM2 DR46s)

**MYSPEED EVO**

— 3T — *Cub Cadet* —  
**TECHNOLOGY**

## TECHNOLOGIA 3T GWARANTUJE DOSKONAŁĄ EFEKTYWNOŚĆ KOSZENIE, DZIĘKI:

- Innowacyjnej geometrii obudowy kosiarki
- Minimalizacji długości kanału wyrzutowego
- Maksymalizacji efektywności cięcia trawy



BEST  
IN  
CLASS

- 2 KOSZE NA TRAWĘ (65/75 L) ZE WSKAŹNIKIEM ZAPEŁNIENIA I OSŁONĄ PRZECIWPYŁOWĄ
- 3 ŁATWA REGULACJA WYSOKOŚCI UCHWYTU
- 4 KOMFORTOWA, 6 STOPNIOWA REGULACJA WYSOKOŚCI KOSZENIA
- 5 ERGONOMICZNA KONSTRUKCJA UCHWYTU I ELEMENTÓW SŁUŻĄCYCH DO OBSŁUGI URZĄDZENIA
- 6 ŁATWY ROZRUCH POPRZECZ NACIŚNIĘCIE PRZYCIŚNIKA W MODELU XM2 ER 53E Z ELEKTRYCZNYM ROZRUSZNIKIEM



### MOCNE SILNIKI O DUŻYCH POJEMNOŚCIACH



Wszystkie modele XM1 oraz jeden model XM2 wyposażone zostały w potężne silniki Cub Cadet (159, 195 i 196 cm<sup>3</sup> pojemności), które cechuje długa żywotność i wysoka efektywność działania nawet w wysokiej trawie.

**HONDA ENGINE** Pozostałe trzy modele XM2 wyposażone zostały w silniki marki Honda (160 i 187 cm<sup>3</sup>), które wyróżniają niski poziom emisji hałasu i wibracji podczas pracy.



### NOWOCZESNY DESIGN I WYSOKIEJ JAKOŚCI KOMPONENTY

Aluminiowa obudowa przekładni wykonana z odlewu ciśnieniowego gwarantuje jej trwałość i odporność na uszkodzenia mechaniczne. Z kolei sam korpus kosiarki chroniony jest przez przednie i boczne zderzaki.



### SZYBKE I ŁATWE CZYSZCZENIE

Zintegrowana dysza myjąca i specjalna pozycja do czyszczenia sprawiają, że czyszczenie wnętrza korpusu kosiarki jest łatwiejsze niż kiedykolwiek.

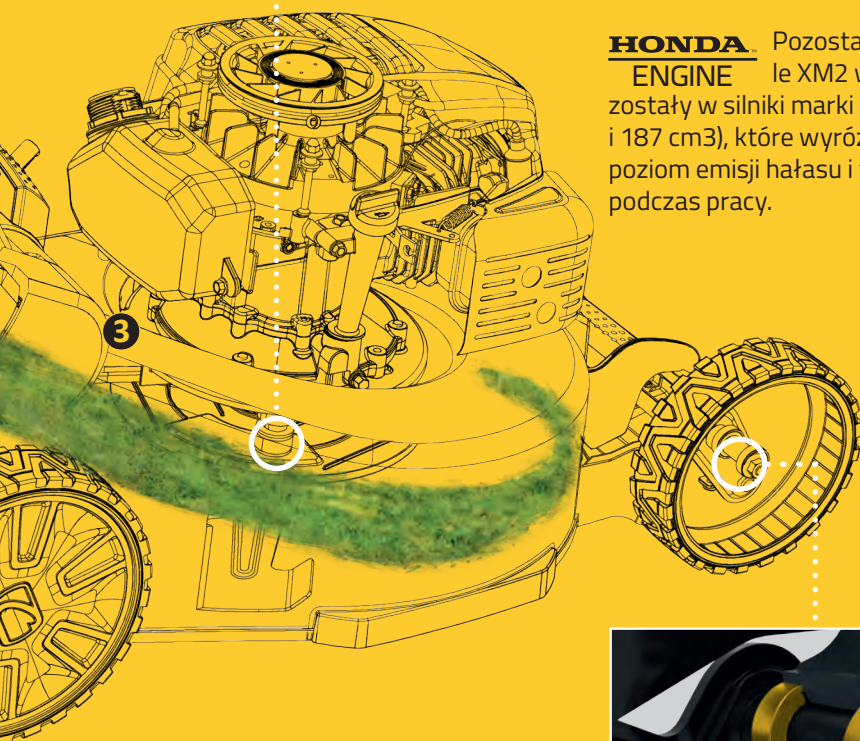

KRYTE, DWURZĘDOWE ŁOŻYSKA KULKOWE GWARANTUJĄCE PŁYNNOŚĆ RUCHU URZĄDZENIA



WYKONANE Z WYSOKIEJ JAKOŚCI MATERIAŁU KOŁA Z BIEŻNIKIEM BEZPIECZNYM DLA TRAWNIKA



# **XM1**

**ENDURO SERIES™**



## **NOWY POZIOM EFEKTYWNOŚCI W PIELĘGNACJI TRAWNIKA**

Cub Cadet XM1 podnoszą poprzeczkę w zakresie efektywności kosiarek spalinowych pozostawiając rywali daleko w tyle. Maszyny te wyposażone zostały we wszystkie niezbędne funkcje, które sprawiają, że gwarantują one nieporównywalną i niedoścignioną wydajność w pielęgnacji trawnika.

### **XM1 – WYJĄTKOWE ATRYBUTY:**



#### **SZYBKE CZYSZCZENIE, PROSTA PIELĘGNACJA**

Zintegrowana dysza do mycia umożliwia szybkie czyszczenie środka obudowy z pozostałości po koszeniu z użyciem wody, węża ogrodowego i pracy noży. Jeśli ten zabieg nie wystarczy, to po złożeniu rączek i ustawieniu kosiarki tylną częścią obudowy na prostym podłożu zapewniony zostaje łatwy dostęp do wnętrza obudowy w celu usunięcia zanieczyszczeń.

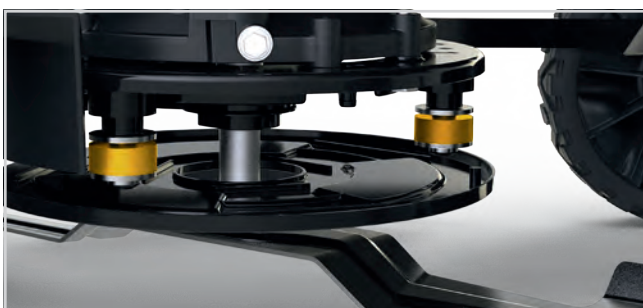

#### **AVS SYSTEM ANTYWIBRACYJNY**

Niezwykle niski poziom wibracji urządzeń z serii XM został uzyskany, dzięki specjalnym amortyzatorom wału i pierścieniowi antywibracyjnemu pomiędzy obudową kosiarki, a silnikiem. Ponadto, w rękojeści kosiarki umieszczono specjalnie opracowany żel amortyzujący o nazwie VIBEX, który dodatkowo minimalizuje przenoszenie drgań.





**3T TURBO TUNEL**

## — 3T — *Cub Cadet*™ TURBO TUNEL

Specjalnie opracowana geometria wnętrza obudowy gwarantuje pewne przemieszczenie całego pokosu przez **TURBO TUNEL** do kosza. Rozwiązanie to ma znaczący wpływ na wydajność koszenia ponieważ, dzięki optymalizacji drogi wyrzutu zminimalizowane zostało ryzyko oklejenia kanału ścinkami trawy lub ich opadania na powierzchnię trawnika.

1

KOSIARKI SPALINOWE XM

2

3

4

5

6

7

8



## MOCNE I TRWAŁE SILNIKI GÓRNOZAWOROWE CUB CADET

Zapewniają moc potrzebną do łatwiejszego i szybszego koszenia. Niezwykle trwałe silniki górnozaworowe gwarantują niezrównaną efektywność pracy, nawet w wysokiej i gęstej trawie.



**XM1 DP46**

**NOWOŚĆ**

Szerokość robocza:	46 cm
Wydajność robocza:	750 m <sup>2</sup> /h
Pojemność kosza:	65 l
Silnik (model):	Cub Cadet 55 OHV, rozruch ręczny
Silnik (pojemność):	159 cm <sup>3</sup>
Napęd:	Pchana
Regulacja wysokości koszenia:	6 pozycji, centralna

Nr modelu: 11A-YAKC603

Cena: 2 899,00 PLN\*



**XM1 DR46**

**NOWOŚĆ**

Szerokość robocza:	46 cm
Wydajność robocza:	750 m <sup>2</sup> /h
Pojemność kosza:	65 l
Silnik (model):	Cub Cadet 55 OHV, rozruch ręczny
Silnik (pojemność):	159 cm <sup>3</sup>
Napęd:	Single Speed
Regulacja wysokości koszenia:	6 pozycji, centralna

Nr modelu: 12A-YAKC603

Cena: 3 299,00 PLN\*



**XM1 ER53**

**NOWOŚĆ**

Szerokość robocza:	53 cm
Wydajność robocza:	950 m <sup>2</sup> /h
Pojemność kosza:	75 l
Silnik (model):	Cub Cadet 65 OHV, rozruch ręczny
Silnik (pojemność):	196 cm <sup>3</sup>
Napęd:	tylne koła, 1-bieg
Regulacja wysokości koszenia:	6 pozycji, centralna

Nr modelu: 12A-ZAJ4603

Cena: 3 999,00 PLN\*

\* Cena detaliczna brutto. Podane ceny mają charakter informacyjny i nie są ofertą w rozumieniu prawa handlowego.



# XM2

ENDURO SERIES™



## PERFEKCJA W KAŻDYM DETALU

Cub Cadet XM2 to kosiarki spalinowe, których cechy są synonimem perfekcji w swojej kategorii. Urządzenia te wyposażone zostały w atrybuty, które sprawiają, że gwarantują one nie tylko nieporównywalną i niedoścignioną wydajność w pielęgnacji trawnika, ale również niepowtarzalny komfort pracy użytkownika.

## XM2 – WYJĄTKOWE ATRYBUTY:



### WYSOCE WYDAJNE SILNIK HONDA GCV

Trzy z spośród czterech modeli serii XM2 wyposażone zostały w efektywne i trwałe silniki renomowanej marki Honda, które wyróżnia niski poziom emisji hałasu i wibracji podczas pracy.



### ELEKTRYCZNY ROZRUCH

Model XM2 ER53e został wyposażony w zasilany akumulatorem rozrusznik elektryczny, dzięki czemu uruchomienie silnika odbywa się niezwykle wygodnie poprzez naciśnięcie jednego przycisku.





## Cub Cadet™ VARIOSPEED

Kosiarki spalinowe XM ENDURO wyposażone w VarioSpeed, czyli regulacją prędkości napędu umożliwiają jej określenie w sześciu poziomach. Rozwiązanie to pozwala na odpowiednie dopasowanie szybkości ruchu urządzenia do własnych potrzeb.

1

KOSIARKI SPALINOWE XM

2

3

4

5

6

7

8



3-in-1  
OPTION  
HONDA  
ENGINE

### XM2 DR46

**NOWOŚĆ**

Szerokość robocza:	46 cm
Wydajność robocza:	750 m <sup>2</sup> /h
Pojemność kosza:	65 l
Silnik (model):	Honda GCV 160, rozruch ręczny
Silnik (pojemność):	160 cm <sup>3</sup>
Napęd:	VarioSpeed, regulacja w 6 prędkościach
Regulacja wysokości koszenia:	6 pozycji, centralna

Nr modelu: 12AQYADQ603

Cena: 3 899,00 PLN\*



3-in-1  
OPTION  
HONDA  
ENGINE

MYSPEED EVO

### XM2 DR46s

**NOWOŚĆ**

Szerokość robocza:	46 cm
Wydajność robocza:	750 m <sup>2</sup> /h
Pojemność kosza:	65 l
Silnik (model):	Honda GCV 160, rozruch ręczny
Silnik (pojemność):	160 cm <sup>3</sup>
Napęd:	MySpeed EVO, regulacja bezstopniowa
Regulacja wysokości koszenia:	6 pozycji, centralna

Nr modelu: 12ABYADQ603

Cena: 4 099,00 PLN\*



3-in-1  
OPTION  
HONDA  
ENGINE

### XM2 ER53

**NOWOŚĆ**

Szerokość robocza:	53 cm
Wydajność robocza:	950 m <sup>2</sup> /h
Pojemność kosza:	75 l
Silnik (model):	Honda GCV 190, rozruch ręczny
Silnik (pojemność):	190 cm <sup>3</sup>
Napęd:	VarioSpeed, regulacja w 6 prędkościach
Regulacja wysokości koszenia:	6 pozycji, centralna

Nr modelu: 12AQZAEQ603

Cena: 4 799,00 PLN\*



3-in-1  
OPTION  
POWERED BY  
Cub Cadet™

### XM2 ER53e

**NOWOŚĆ**

Szerokość robocza:	53 cm
Wydajność robocza:	950 m <sup>2</sup> /h
Pojemność kosza:	75 l
Silnik (model):	Cub Cadet 65 OHV ES, elektryczny start
Silnik (pojemność):	196 cm <sup>3</sup>
Napęd:	VarioSpeed, regulacja w 6 prędkościach
Regulacja wysokości koszenia:	6 pozycji, centralna

Nr modelu: 12ARZA9A603

Cena: 4 999,00 PLN\*

\* Cena detaliczna brutto. Podane ceny mają charakter informacyjny i nie są ofertą w rozumieniu prawa handlowego.







## MOCNE ATUTY NA DŁUGI DYSTANS

XM3 KR84es stworzona została właśnie po to, aby zapewnić odpowiednią moc i efektywność przy długotrwałej pielęgnacji trawników o dużej powierzchni. Skonstruowana by być solidną i wytrzymałą, a przy tym odpowiednio zwrotną maszyna gwarantuje szybkie wykonanie zadania bez zbędnych przestojów.

1

KOSIARKI SPALINOWE XM

2

3

4

5

6

7

8

### ELEKTRYCZNY ROZRUCH

Komfortowy start pracy silnika poprzez prosty ruch kluczyka.

### MOCNY SILNIK

Niezawodny silnik B&S zapewnia wysoki poziom mocny nieprzerwanie, nawet podczas cięcia wysokiej trawy.

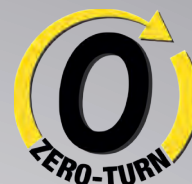

2-in-1



Obrotowe koła przednie zapewniają doskonałą zwrotność, a pneumatyczne koła tylne odpowiadają za przyczepność do podłoża.

### DUŻY ZBIORNIK PALIWA

7,5 litrowy bak umożliwia skoszenie do 2.000 m<sup>2</sup> na godzinę, co oznacza więcej czasu na pracę, a mniej na uzupełnianie paliwa.

### CENTRALNA REGULACJA WYSOKOŚCI CIĘCIA

Wysokość cięcia regulowana jest w 8 pozycjach z zakresu od 25 do 100 mm za pomocą jednej dźwigni.



### XM3 KR84es

Szerokość robocza:	84 cm
Wydajność robocza:	2.000 m <sup>2</sup> /h
Pojemność kosza:	nie dotyczy, boczny wyrzut i mulczowanie
Silnik (model):	B&S 3105 Series, rozruch elektryczny
Silnik (pojemność):	344 cm <sup>3</sup>
Napęd:	4 biegi w przód / 1 bieg w tył
Regulacja wysokości koszenia:	8 pozycji / centralna

Nr modelu: 12AE764U603

Cena: 8 699,00 PLN\*



	<b>XM1 DP46</b>	<b>XM1 DR46</b>
<b>SILNIK</b>		
Typ silnika	Cub Cadet 55 OHV	Cub Cadet 55 OHV
Pojemność silnika	159 cm <sup>3</sup>	159 cm <sup>3</sup>
Moc nominalna	2,5 kW / 2.800 min <sup>-1</sup>	2,5 kW / 2.800 min <sup>-1</sup>
Rodzaj rozruchu	Ręczny	Ręczny
Pojemność z zbiornika paliwa	1,0 l	1,0 l
<b>UKŁAD NAPĘDOWY</b>		
Rodzaj napędu	Pchana	Napęd, tylne koła
Ilość biegów	-	1
Prędkość napędu (maksymalna)	-	-
Wydajność robocza	750 m <sup>2</sup> /h	750 m <sup>2</sup> /h
Obudowa (materiał)	Aluminium	Aluminium
Szerokość robocza	46 cm	46 cm
<b>UKŁAD ROBOCZY</b>		
Funkcje robocze	3-w-1	3-w-1
Wysokość robocza (regulacja)	6 pozycji / centralna	6 pozycji / centralna
Wysokość robocza (zakres)	20–90 mm	20–90 mm
Zbieranie do kosza	Standard	Standard
Mulczowanie	Opcja	Opcja
Wyrzut w bok	-	-
Wyrzut w tył (bez kosza)	Standard	Standard
<b>KOSZ NA TRAWĘ</b>		
Kosz na trawę (rodzaj)	Tekstylny z kurtyną antypyłową	Tekstylny z kurtyną antypyłową
Kosz na trawę (pojemność)	65 l	65 l
Wskaźnik pełnego kosza	Standard	Standard
<b>KOŁA</b>		
Koła (przód/tył)	200 mm/240 mm	200 mm/240 mm
Dwurzędowe łożyska kulkowe	Standard	Standard
Dysza myjąca	Standard	Standard
<b>KOMFORT</b>		
Rodzaj uchwytu	Ergonomiczny	Ergonomiczny
Składany uchwyt	Standard	Standard
Regulacja wysokości uchwytu	Standard	Standard
Rodzaj rękojeści	-	-
<b>WYMIARY</b>		
LpA/LwA/LwAg (dB)	84/94/96	84/94/96
Wartość drgań AHV Ręka/Ramię	5 / 1,5 m/s <sup>2</sup>	5 / 1,5 m/s <sup>2</sup>
Wymiary (Dł./Szer./Wys.)	-	-
Waga netto	-	-
Numer modelu	11A-YAKC603	12A-YAKC603
EAN	 4 008423 882063	 4 008423 882049
Cena detaliczna brutto*	2 899,00 PLN*	3 299,00 PLN*





**XM1 ER53**

Cub Cadet 65 OHV
196 cm <sup>3</sup>
3,3 kW / 2.800 min <sup>-1</sup>
Ręczny
1,0 l
Napęd, tylne koła
1
-
950 m <sup>2</sup> /h
Aluminium
53 cm
3-w-1
6 pozycji / centralna
20-90 mm
Standard
Opcja
-
Standard
Tekstylny z kurtyną antypyłową
75 l
Standard
200 mm/240 mm
Standard
Standard
Ergonomiczny
Standard
Standard
-
86/96/98
5 / 1,5 m/s <sup>2</sup>
-
-
12A-ZAJ4603

4 008423 882070
3 999,00 PLN*

**1**
**KOSIARKI SPALINOWE XM**
**2**
**3**
**4**
**5**
**6**
**7**
**8**



	<b>XM2 DR46</b>	<b>XM2 DR46s</b>		
<b>SILNIK</b>	<b>Typ silnika</b>	Honda GCV 160	Honda GCV 160	
	<b>Pojemność silnika</b>	160 cm <sup>3</sup>	160 cm <sup>3</sup>	
	<b>Moc nominalna</b>	2,8 kW / 2.800 min <sup>-1</sup>	2,8 kW / 2.800 min <sup>-1</sup>	
	<b>Rodzaj rozruchu</b>	Ręczny	Ręczny	
<b>UKŁAD NAPĘDOWY</b>	<b>Pojemność z zbiornika paliwa</b>	1,0 l	1,1 l	
	<b>Rodzaj napędu</b>	VarioSpeed	MySpeed EVO	
	<b>Ilość biegów</b>	6	1	
	<b>Prędkość napędu (maksymalna)</b>	-	-	
<b>UKŁAD ROBOCZY</b>	<b>Wydajność robocza</b>	750 m <sup>2</sup> /h	750 m <sup>2</sup> /h	
	<b>Obudowa (materiał)</b>	Aluminium	Aluminium	
	<b>Szerokość robocza</b>	46 cm	46 cm	
	<b>Funkcje robocze</b>	3-w-1	3-w-1	
	<b>Wysokość robocza (regulacja)</b>	6 pozycji / centralna	6 pozycji / centralna	
	<b>Wysokość robocza (zakres)</b>	20–90 mm	20–90 mm	
	<b>Zbieranie do kosza</b>	Standard	Standard	
	<b>Mulczowanie</b>	Opcja	Opcja	
	<b>Wyrzut w bok</b>	-	-	
	<b>Wyrzut w tył (bez kosza)</b>	Standard	Standard	
	<b>KOSZ NA TRAWĘ</b>	<b>Kosz na trawę (rodzaj)</b>	Tekstylny z kurtyną antypyłową	Tekstylny z kurtyną antypyłową
		<b>Kosz na trawę (pojemność)</b>	65 l	65 l
<b>Wskaźnik pełnego kosza</b>		Standard	Standard	
<b>KOŁA</b>	<b>Koła (przód/tył)</b>	200 mm/240 mm	200 mm/240 mm	
	<b>Dwurzędowe łożyska kulkowe</b>	Standard	Standard	
	<b>Dysza myjąca</b>	Standard	Standard	
<b>KOMFORT</b>	<b>Rodzaj uchwytu</b>	Ergonomiczny	MySpeed EVO	
	<b>Składany uchwyt</b>	Standard	Standard	
	<b>Regulacja wysokości uchwytu</b>	Standard	Standard	
	<b>Rodzaj rękojeści</b>	-	-	
<b>WYMIARY</b>	<b>LpA/LwA/LwAg (dB)</b>	84/94/96	84/94/96	
	<b>Wartość drgań AHV Ręka/Ramię</b>	5 / 1,5 m/s <sup>2</sup>	5 / 1,5 m/s <sup>2</sup>	
	<b>Wymiary (Dł./Szer./Wys.)</b>	-	-	
	<b>Waga netto</b>	-	-	
<b>Numer modelu</b>	12AQYADQ603	12ABYADQ603		
<b>EAN</b>	 4 008423 882094	 4 008423 882087		
<b>Cena detaliczna brutto*</b>	3 899,00 PLN*	4 099,00 PLN*		



XM2 ER53	XM2 ER53e	XM3 KR84es
Honda GCV 190	Cub Cadet 65 OHV ES	B&S 3105 Series
190 cm <sup>3</sup>	196 cm <sup>3</sup>	344 cm <sup>3</sup>
3,3 kW / 2.800 min <sup>-1</sup>	3,3 kW / 2.800 min <sup>-1</sup>	6,5 kW / 2.750 min <sup>-1</sup>
Ręczny	Elektryczny rozruch	Elektryczny rozruch
1,1 l	1,1 l	7,5 l
VarioSpeed	VarioSpeed	VarioSpeed
6	6	4 fwd./1 rev.
-	-	-
950 m <sup>2</sup> /h	950 m <sup>2</sup> /h	2.000 m <sup>2</sup> /h
Aluminium	Aluminium	Stalowa
53 cm	53 cm	84 cm
3-w-1	3-w-1	2-w-1
6 pozycji / centralna	6 pozycji / centralna	8 pozycji / centralna
20-90 mm	20-90 mm	25-100 mm
Standard	Standard	-
Opcja	Opcja	Standard
-	-	Standard
Standard	Standard	-
Tekstylny z kurtyną antypyłową	Tekstylny z kurtyną antypyłową	-
75 l	75 l	-
Standard	Standard	-
200 mm/240 mm	200 mm/240 mm	200 mm/400 mm
Standard	Standard	Standard
Standard	Standard	Standard
Ergonomiczny	Ergonomiczny	Standard
Standard	Standard	Standard
Standard	Standard	-
-	-	Standard
86/96/98	86/96/98	88/98/100
5 / 1,5 m/s <sup>2</sup>	5 / 1,5 m/s <sup>2</sup>	5 / 1,5 m/s <sup>2</sup>
-	-	-
-	-	154 kg
12AQZAEQ603	12ARZA9A603	12AE764U603
 4 008423 882100	 4 008423 882117	 4 008423 835243
4 799,00 PLN*	4 999,00 PLN*	8 699,00 PLN*









# DOSKONAŁA SYMFONIA NIEWIELKICH ROZMIARÓW I DUŻEJ MOCY

## KOSIARKI SAMOJEZDNE

Kosiarki samojezdne Cub Cadet MINI-RIDER zapewniają siłę, trwałość i efektywność cięcia porównywalną z traktorami ogrodowymi, ale w bardziej kompaktowym wydaniu. Co więcej, niewielkie rozmiary tych maszyn w połączeniu z nowoczesnym wzornictwem sprawiają, że są one niezwykle komfortowe w użytkowaniu.



## KOMPAKTOWE I WSZECHSTRONNE JAK NIGDY DOTĄD!

Nowoczesny design, wszechstronność i wygoda pracy - to tylko trzy z wielu powodów, dla których warto wybrać kosiarkę samojezdną Cub Cadet MINI-RIDER LR1. Kompaktowe i zwrotne urządzenia wyposażone w potężne silniki górnozaworowy o pojemności 420 cm<sup>3</sup> z ciśnieniowym układem smarowania gwarantującym ich długowieczność.

Dzięki niewielkim rozmiarom kosiarki samojezdne Cub Cadet MINI-RIDER LR1 są prawie tak kompaktowe, jak tradycyjne kosiarki spalinowe, dzięki czemu ich przechowywanie nie stanowi żadnego problemu. Co więcej, te filigranowe rozmiary nie przeszkadzają im w byciu niezwykle wszechstronnymi maszynami umożliwiającymi wyrzut, zbieranie oraz mulczowanie pokosu. Czyż nie są wspaniałe?



Niemiecki magazyn ogrodniczy „Familienheim and Garten” nagroził naszą kosiarkę samojezdną MINI-RIDER LR1 NR76 oceną „dobry” w wykonanym przez siebie teście.

Nasze urządzenie triumfowało w szczególności pod względem wydajności i wszechstronności. Zwrócono również uwagę na elektryczny start i duży zbiornik paliwa, który pozwala na koszenie przez długi czas bez konieczności tankowania.



### PRZEKŁADNIA TRANSMATIC

Skrzynia biegów typu Transmatic umożliwia zdefiniowanie stałej prędkości przed rozpoczęciem jazdy. Pierwszym krokiem jest wybór kierunku, następnie pożądaną prędkości za pomocą dźwigni wyboru prędkości na kokpicie i zwolnienie pedału hamulca/sprzęgła. Modele Cub Cadet LR1 umożliwiają wybór z pośród 6 prędkości w przód i 6 prędkości w tył.



### 76 CM AGREGAT TNĄCY

Możliwość wyboru pomiędzy zbieraniem, mulczowaniem i wyrzutem trawy są standardową cechą dla modelu LR1 NR76. Natomiast model LR1 NS76 domyślnie oferuje możliwość mulczowania pokosu i wyrzutu bocznego, a zbieranie ścinek możliwe jest przy zastosowaniu opcjonalnego osprzętu. Niezależnie od wyboru sposobu pracy MINI-RIDER Cub Cadet zapewnia doskonałą efektywność koszenia.





## 200 LITROWY KOSZ NA ŚCIĘTĄ TRAWĘ

200 litrowy kosz na trawę z plastikową pokrywą chroniącą przed kurzem (model LR2 NS76), praktycznym wskaźnikiem zapełnienia oraz dwoma uchwytami ułatwiającymi opróżnianie i przenoszenie.



## REGULACJA WYSOKOŚCI CIĘCIA I SPRZĘGŁO PTO

Wysokość koszenia regulowana jest w 5 pozycjach z zakresu 38 mm do 95 mm. Dźwignia regulacji poziomu cięcia oraz dźwignia sprzęgła ostrza tnącego (PTO) umieszczone są po prawej stronie siedziska.



## DUŻY ZBIORNIK PALIWA

Zbiornik paliwa o pojemności 4,9 litra ze wskaźnikiem napełnienia umożliwia wykonywanie długich cykli koszenia oraz stałą kontrolę poziomu paliwa.



## RAMA STEP-THROUGH

Konstrukcja ramy urządzenia umożliwia wygodne wsiadanie i zsiadanie, a gumowe elementy podnóżka gwarantują bezpieczeństwo użytkownika w trakcie pracy.



## SZEROKIE OPONY

Koła urządzenia wyposażone są szerokie opony z bieżnikiem bezpiecznym dla powierzchni trawnika, dzięki czemu nie ulega on uszkodzeniu w trakcie manewrowania.



### LR1 NR76

Szerokość robocza:	76 cm
Wydajność robocza:	> 2.500 m <sup>2</sup> /h
Pojemność kosza:	200 l
Silnik (model):	Cub Cadet OHV
Silnik (pojemność):	420 cm <sup>3</sup>
Napęd:	Transmatic
Regulacja wysokości koszenia:	5 pozycji

Nr modelu: 13C226HD603

Cena: 6 999,00 PLN\*



### LR1 NS76

Szerokość robocza:	76 cm
Wydajność robocza:	> 3.000 m <sup>2</sup> /h
Pojemność kosza:	115 l opcja
Silnik (model):	Cub Cadet OHV
Silnik (pojemność):	420 cm <sup>3</sup>
Napęd:	Transmatic
Regulacja wysokości koszenia:	5 pozycji

Nr modelu: 13C226JD603

Cena: 5 999,00 PLN\*



## OGROMNE MOŻLIWOŚCI I NADZWYCZAJNY KOMFORT

Kosiarki samojezdne Cub Cadet MINI-RIDER LR2 są nie tylko kompaktowe i wszechstronne, ale również niezwykle komfortowe i operatywne w działaniu. W przeciwieństwie do gamy LR1 wyposażone zostały one w luksusowe, a zarazem proste w obsłudze przekładnie hydrostatyczne gwarantujące płynność ruchu. Co więcej, maszyny te dzięki zastosowaniu technologii IPA oraz REVTEK™ zyskują znacząco na swej produktywności i mobilności działania.



### INTELLIGENT PARKING ASSISTANCE (IPA)

IPA, czyli Inteligentny Asystent Parkowania sprawia, że garażowanie urządzenia wykonuje się niezwykle prosto i precyzyjnie. Funkcja ta zmniejsza o połowę prędkość maszyny podczas cofania umożliwiając wykonywanie bardziej finiszowych i bezpiecznych ruchów w czasie parkowania.

### TECHNOLOGIA REVTEK™

RevTEK™ (Reverse Mowing Technology) to funkcja umożliwiająca wykonywanie koszenia podczas ruchu na wstecznym biegu. Nie dotyczy modelu LR2 FR60.



### HYDROSTATYCZNY UKŁAD NAPĘDOWY

Gama LR2 wyposażona jest w luksusową przekładnię typu Hydrostat obsługiwaną za pomocą wygodnej dźwigni nożnej po prawej stronie maszyn.



### NAKŁADKI DŹWIGNI NOŻNYCH

Dźwignie nożne zostały wyposażone w specjalne nakładki gwarantujące doskonałą przyczepność stopy nawet na nierównym terenie.



### WYGODNE SIEDZENIE

Profesjonalne siedzisko z regulacją gwarantuje wysoki komfort pracy użytkownika.



### ZDERZAK PRZEDNI

Przedni zderzak chroni urządzenia przed ewentualnym uszkodzeniem.



### REFLEKTOR PRZEDNI

Reflektor przedni typu LED zapewnia bezpieczną pracę nawet po zmroku. (z wyjątkiem LR2 FR60).



### TELESKOPOWA KOLUMNA KIEROWNICZA

Regulowana kolumna kierownicza umożliwia dostosowanie wysokości kierownicy do potrzeb użytkownika. (z wyjątkiem LR2 FR60).





## LR2 FR60

Szerokość robocza:	60 cm
Wydajność robocza:	1.500 m <sup>2</sup> /h
Pojemność kosza:	150 l
Silnik (model):	Cub Cadet OHV
Silnik (pojemność):	223 cm <sup>3</sup>
Napęd:	Hydrostat
Regulacja wysokości koszenia:	5 pozycji

Nr modelu: 13A521SC603

Cena: 7 499,00 PLN\*



## LR2 NR76

Szerokość robocza:	76 cm
Wydajność robocza:	> 2.500 m <sup>2</sup> /h
Pojemność kosza:	200 l
Silnik (model):	Cub Cadet OHV
Silnik (pojemność):	420 cm <sup>3</sup>
Napęd:	Hydrostat
Regulacja wysokości koszenia:	5 pozycji

Nr modelu: 13B221HD603

Cena: 8 499,00 PLN\*



## LR2 NS76

Szerokość robocza:	76 cm
Wydajność robocza:	3.000 m <sup>2</sup> /h
Pojemność kosza:	115 l opcja
Silnik (model):	Cub Cadet OHV
Silnik (pojemność):	420 cm <sup>3</sup>
Napęd:	Hydrostat
Regulacja wysokości koszenia:	5 pozycji

Nr modelu: 13A221JD603

Cena: 7 799,00 PLN\*

## AKCESORIA DO KOSIAREK SAMOJEZDNYCH MINI-RIDER LR



### ZAŚLEPKA MIELĄCA I DEFLEKTOR

- Zaślepka mieląca, deflektor i ostrze mulczujące do agregatu tnącego typu "D".



Nr artykułu: 196-334-600  
Cena: 249,00 PLN\*



### KOSZ NA TRAWĘ DWUKOMOROWY

- 115 litrowy, kosz do agregatu tnącego typu "D".



Nr artykułu: 19A30014OEM  
Cena: 1849,00 PLN\*





## LR1 NS76

## LR1 NR76

	Typ silnika	Cub Cadet OHV	Cub Cadet OHV
	Pojemność silnika	420 cm <sup>3</sup>	420 cm <sup>3</sup>
SILNIK	Moc nominalna	8,2 kW / 2.650 min <sup>-1</sup>	8,2 kW / 2.500 min <sup>-1</sup>
	Cylindry	1	1
	Pojemność zbiornika paliwa	4,9 l	4,9 l
	Układ smarowania	W pełni ciśnieniowa pompa olejowa z filtrem oleju	W pełni ciśnieniowa pompa olejowa z filtrem oleju
UKŁAD NAPĘDOWY	Przekładnia	Transmatic	Transmatic
	Ilość biegów	6 (przód/tył), shift-on-the-go	6 (przód/tył), shift-on-the-go
	Sposób kontroli	Dźwignia nożna	Dźwignia nożna
	Wydajność robocza	3.000 m <sup>2</sup> /h	2.500 m <sup>2</sup> /h
	Szerokość robocza	76 cm	76 cm
	Wysokość robocza (zakres)	38–95 mm	38–95 mm
UKŁAD ROBOCZY	Funkcje robocze	3-w-1	4-w-1
	Ilość ostrzy tnących	1	1
	Sprzęgło agregatu tnącego	Mechaniczne (dźwignia)	Mechaniczne (dźwignia)
	Regulacja wysokości koszenia	5	5
	Dysza myjąca/Mulczowanie	Standard/Standard	Standard/Standard
SYSTEM WYRZUTU	Kosz (pojemność)/(Numer artykułu)	Opcja 115 l/(19A30014OEM)	Standard 200 l/(19A30014OEM)
	Dźwignia kosza/Pokrywa kosza	-/-	2 zintegrowane uchwyty/plastikowa
	Wskaźnik pełnego kosza/ Deflektor	-/Standard	Standard/Standard
	Oś przednia	Stalowa	Stalowa
KONSTRUKCJA URZĄDZENIA	Zderzak przedni	-	Standard
	Promień skrętu	46 cm	46 cm
	Rozmiar kół (przód/tył)	13" x 5" / 16" x 6,5"	13" x 5" / 16" x 6,5"
	Łożyskowanie kół	Łożyska ślizgowe	Łożyska ślizgowe
	Ergonomiczna konstrukcja ramy	Standard	Standard
UKŁAD ELEKTR.	Akumulator	12 V wet battery 115 CCA	12 V wet battery 115 CCA
	Reflektory przednie	LED	LED
	Rodzaj siedziska	Siedzisko z niskim oparciem	Siedzisko z niskim oparciem
KOMFORT	Regulacja siedziska	Manualna (wymaga użycia narzędzi)	Manualna (wymaga użycia narzędzi)
	Kierownica	Comfort z miękkim obiciem	Comfort z miękkim obiciem
	Cięcie na wstecznym biegu (RevTEK™)	-	-
	Ładowarka do akumulatora	196-967-678	196-967-678
	LpA/LwA/LwAg (dB)	88/98/100	88/98/100
WYMIARY	Wartość drgań AHV ciała	1 / 0,5 m/s <sup>2</sup>	1 / 0,5 m/s <sup>2</sup>
	Wartość drgań AHV Ręka/Ramię	5 / 1,5 m/s <sup>2</sup>	5 / 1,5 m/s <sup>2</sup>
	Wymiary (Dł./Szer./Wys.)	157 cm / 85 cm / 112 cm	225 cm / 86 cm / 112 cm
	Waga netto	127 kg	145 kg
	Numer modelu	13C226JD603	13C226HD603
	EAN	 4 008423 875522	 4 008423 875515
	Cena detaliczna brutto*	5 999,00 PLN*	6 999,00 PLN*



LR2 FR60	LR2 NS76	LR2 NR76
B&S 1000 Series, rozruch elektryczny	Cub Cadet OHV	Cub Cadet OHV
223 cm <sup>3</sup>	420 cm <sup>3</sup>	420 cm <sup>3</sup>
3,7 kW / 2.800 min <sup>-1</sup>	8,2 kW / 2.650 min <sup>-1</sup>	8,2 kW / 2.500 min <sup>-1</sup>
1	1	1
4,9 l	4,9 l	4,9 l
W pełni ciśnieniowa pompa olejowa z filtrem oleju	W pełni ciśnieniowa pompa olejowa z filtrem oleju	W pełni ciśnieniowa pompa olejowa z filtrem oleju
Hydrostat	Hydrostat	Hydrostat
Regulacja bezstopniowa	Regulacja bezstopniowa	Regulacja bezstopniowa
Dźwignia nożna	Dźwignia nożna	Dźwignia nożna
1.500 m <sup>2</sup> /h	3.000 m <sup>2</sup> /h	2.500 m <sup>2</sup> /h
60 cm	76 cm	76 cm
38-95 mm	38-95 mm	38-95 mm
2-w-1	3-w-1	4-w-1
1	1	1
Mechaniczne (dźwignia)	Mechaniczne (dźwignia)	Mechaniczne (dźwignia)
5	5	5
Standard/Opcja	Standard/Standard	Standard/Standard
Standard 150 l/-	Opcja 115 l/(19A30014OEM)	Standard 200 l/(19A30014OEM)
zintegrowany uchwyt	-/-	2 zintegrowane uchwyty/plastikowa
-/Opcja	-/Standard	Standard/Standard
Stalowa	Stalowa	Stalowa
-	-	Standard
46 cm	46 cm	46 cm
13" x 5" / 16" x 6,5"	13" x 5" / 16" x 6,5"	13" x 5" / 16" x 6,5"
łożyska ślizgowe	łożyska ślizgowe	łożyska ślizgowe
Standard	Standard	Standard
12 V wet battery 4 Ah	12 V wet battery 115 CCA	12 V wet battery 115 CCA
-	LED	LED
Siedzisko Deluxe z wysokim oparciem	Siedzisko Deluxe z wysokim oparciem	Siedzisko Deluxe z wysokim oparciem
Manualna (wymaga użycia narzędzi)	Manualna (wymaga użycia narzędzi)	Manualna (wymaga użycia narzędzi)
Standard	Comfort z miękkim obiciem	Comfort z miękkim obiciem
Standard	Standard	Standard
-	-	196-967-678
86/96/98	88/98/100	88/98/100
1 / 0,5 m/s <sup>2</sup>	1 / 0,5 m/s <sup>2</sup>	1 / 0,5 m/s <sup>2</sup>
5 / 1,5 m/s <sup>2</sup>	5 / 1,5 m/s <sup>2</sup>	5 / 1,5 m/s <sup>2</sup>
225 cm / 86 cm / 112 cm	157 cm / 85 cm / 112 cm	225 cm / 86 cm / 112 cm
172 kg	127 kg	172 kg
13A2215C603	13A221JD603	13B221HD603
 4 008423 883374	 4 008423 872385	 4 008423 875508
7 499,00 PLN*	7 799,00 PLN*	8 499,00 PLN*





K  
O  
W





**KOMFORT  
ORAZ EFEKTYWNOŚĆ  
W PERFEKCYJNYM POŁĄCZENIU**

## **TRAKTORY OGRODOWE**

Połączenie niezrównanej wydajności i komfortu! Moc w każdym detalu. Wyjątkowa wydajność cięcia i wyrzutu trawy oraz niewiarygodnie responsywna obsługa. Zapewniają doskonałą wydajność koszenia, całoroczną wszechstronność i mocną konstrukcję, która wytrzyma niemal wszystko.







## WSTĘP DO TRAKTORÓW OGRODOWYCH CUB CADET

Traktory ogrodowe wprowadzają użytkownika na nowym poziom doświadczeń w pielęgnacji trawnika. Poziom, w którym koszenie trawników staje się jeszcze bardziej wydajne, efektywne i komfortowe. Traktorki kosiarki są co najmniej o 20 cm szersze niż typowe kosiarki samojezdne i nawet 40 cm szersze niż zwykłe kosiarki pchane. Znacznie większy zakres pracy pozwala wykonywać koszenie 2-3 razy szybciej. Skrócenie czasu potrzebnego na pielęgnację rozległego trawnika sprawia, że użytkownik uzyskuje nie tylko pięknie przystrzyżony trawnik w znacznie krótszym czasie, ale również zyskuje masę wolnego czasu dla siebie i rodziny.



### BEZPOŚREDNI UKŁAD ZBIERANIA DO KOSZA

Wszystkie nasze traktory ogrodowe z koszem zaprojektowane zostały tak aby przemieszczenie pokosu do kosza odbywało się jak najkrótszą drogą. Modele z serii LT z koszem wyposażone są w kosze o pojemności 240 l. Wykonane z wytrzymałego materiału cechującego się dużą elastycznością zapewniają odpowiedni przepływ powietrza i perfekcyjne zbieranie. Plastikowa pokrywa redukuje poziom hałasu i chroni użytkownika przed kurzem powstającym w czasie koszenia. Wygodny uchwyt umożliwia opróżnianie kosza z pozycji operatora bez wysiłku.

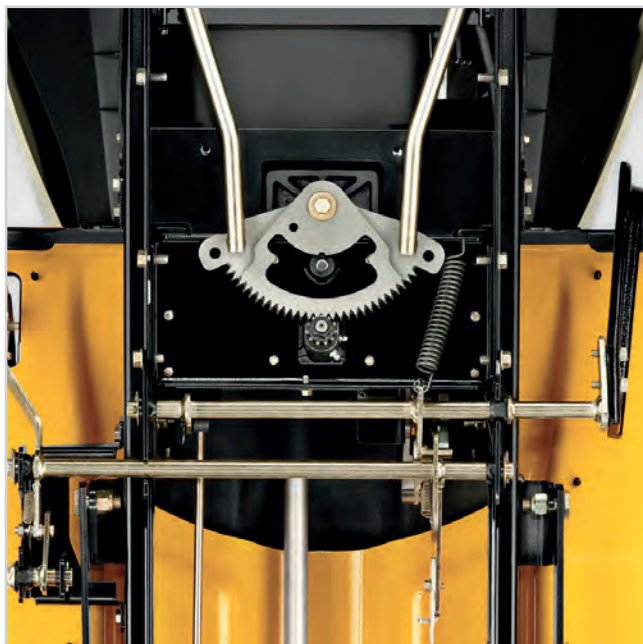

### PRECYZYNY UKŁAD KIEROWNICZY

Wszystkie traktory ogrodowe Cub Cadet na nowo definiują pojęcie komfortu i zwrotności w swojej kategorii produktowej. Nasza najnowsza, zaawansowana i precyzyjna technika sterowania przekładnią ułatwia operatorom pracę i sprawia, że Twój potężny traktor kosiarka jest jeszcze bardziej wydajny i zaskakująco łatwy w manewrowaniu.

1

2

3

TRAKTOR Y OGRODOWE LT

4

5

6

7

8



## RODZAJE PRZEKŁADNI NAPĘDOWYCH



### **TRANSMATIC PRZEKŁADNIA**

Przekładnia ta umożliwia łatwy wybór miarowej prędkości jazdy z pośród 6 poziomów. Zmiana prędkości może odbywać się trakcie jazdy, bez potrzeby zatrzymania. Pierwszym krokiem w obsłudze tej skrzyni biegów jest wybór kierunku jazdy. Następnie należy ustawić pożądaną prędkość za pomocą dźwigni w kokpicie. Ostatnim etapem jest rozpoczęcie jazdy za pomocą dźwigni nożnej. Aby zatrzymać traktorek należy użyć pedału hamulca. Po ponownym naciśnięciu pedału sprzęgła kosiarka traktorowa ponownie ruszy z uprzednio wybraną prędkością.



### **HYDROSTAT PRZEKŁADNIA**

Przekładnia ta zachwyca się nowoczesną konstrukcją i luksusem jazdy jaki gwarantuje. Rozwiązanie to zapewnia niezwykle płynny, a zarazem dynamiczny ruch maszyny bez konieczności zmiany biegów. Obsługa systemu jazdy urządzenia ograniczona jest do wyboru kierunku jazdy i regulowania jej prędkości poprzez docisk dźwigni nożnej. Łagodzenie nacisku na dźwignię sprzęgła powoduje hamowanie maszyny, a finalnie jej zatrzymanie. Traktory ogrodowe z serii XT oraz z serii LT z koszem sterowane są za pomocą dźwigni nożnej. Wyjątek stanowią modele z serii LT z wyrzutem bocznym, które obsługiwane są za pomocą dźwigni ręcznej.





## REGULACJA WYSOKOŚCI KOSZENIA

5 pozycyjna regulacja wysokości w zakresie od 30 do 95 mm.



## WYGODNE SIEDZISKO Z WYSOKIM OPARCIEM

Kształt siedziska gwarantuje wysoki komfort pracy i ergonomię postawy użytkownika, nawet w trakcie wielogodzinnej pielęgnacji trawnika.

**NOWY DESIGN**



## TECHNOLOGIA REVTEK™

Funkcja Reverse Mowing Technology: umożliwia bezpieczne koszenie podczas jazdy na biegu wstecznym. Dostępne w modelach: **LT3 PR105** i **LT3 PS107**.



## STALOWA KONSTRUKCJA

Wszystkie traktory Cub Cadet stworzone są na w pełni spawanych i malowanych proszkowo stalowych ramach.



## STALOWA LUB ŻELIWNA, WAHLIWA OŚ PRZEDNIA

Solidna wahliwa oś przednia zapewnia stabilne poruszanie się urządzenia nawet na nierównym terenie.



## ŁATWOŚĆ OBSŁUGI

Jednoczęściowa maska traktora, dzięki prostemu systemowi otwierania umożliwia łatwe serwisowanie i obsługę silnika.



### LT1 NR92

**NOWY DESIGN**

Szerokość robocza:	92 cm
Wydajność robocza:	3.500 m <sup>2</sup> /h
Pojemność kosza:	240 l
Silnik (model):	Cub Cadet OHV
Silnik (pojemność):	420 cm <sup>3</sup>
Napęd:	Transmatic
Regulacja wysokości koszenia:	5 pozycji

Nr modelu: 13J276DE603

Cena: 7 399,00 PLN\*



### LT1 NS96

**NOWY DESIGN**

Szerokość robocza:	96 cm
Wydajność robocza:	4.000 m <sup>2</sup> /h
Pojemność kosza:	200 l opcja
Silnik (model):	Cub Cadet OHV
Silnik (pojemność):	420 cm <sup>3</sup>
Napęd:	Transmatic
Regulacja wysokości koszenia:	5 pozycji

Nr modelu: 13I276DF603

Cena: 5 999,00 PLN\*





**Cub Cadet**  
ENGINES

Wybrane modele traktorów kosiarek z serii LT wyposażone są w opracowany w USA mocny, niezawodny i trwały silnik Cub Cadet OHV z ciśnieniowym układem smarowania.



**LT2 NR92**

**NOWY DESIGN**

Szerokość robocza:	92 cm
Wydajność robocza:	3.500 m <sup>2</sup> /h
Pojemność kosza:	240 l
Silnik (model):	Cub Cadet OHV
Silnik (pojemność):	420 cm <sup>3</sup>
Napęd:	Hydrostat
Regulacja wysokości koszenia:	5 pozycji

Nr modelu: 13I271DE603

Cena: 7 999,00 PLN\*



**LT2 NS96**

**NOWY DESIGN**

Szerokość robocza:	96 cm
Wydajność robocza:	4.000 m <sup>2</sup> /h
Pojemność kosza:	200 l opcja
Silnik (model):	Cub Cadet OHV
Silnik (pojemność):	420 cm <sup>3</sup>
Napęd:	Hydrostat
Regulacja wysokości koszenia:	5 pozycji

Nr modelu: 13I279DF603

Cena: 6 799,00 PLN\*



**LT3 PR105**

**NOWY DESIGN**

Szerokość robocza:	105 cm
Wydajność robocza:	4.500 m <sup>2</sup> /h
Pojemność kosza:	240 l
Silnik (model):	B&S Intek, V-TWIN, 2-cylindry
Silnik (pojemność):	656 cm <sup>3</sup>
Napęd:	Hydrostat, opcja cięcia wstecz (RevTEK™)
Regulacja wysokości koszenia:	5 pozycji

Nr modelu: 13HT71DN603

Cena: 10 999,00 PLN\*



**LT3 PS107**

**NOWY DESIGN**

Szerokość robocza:	107 cm
Wydajność robocza:	5.500 m <sup>2</sup> /h
Pojemność kosza:	200 l opcja
Silnik (model):	B&S Intek, V-TWIN, 2-cylindry
Silnik (pojemność):	656 cm <sup>3</sup>
Napęd:	Hydrostat, opcja cięcia wstecz (RevTEK™)
Regulacja wysokości koszenia:	5 pozycji

Nr modelu: 13HT79DG603

Cena: 10 299,00 PLN\*





## WYRÓŻNIAJĄCA SPRAWNOŚĆ I WSZECHSTRONNOŚĆ

Traktory ogrodowe Cub Cadet z serii LT to niezwykle elastyczne i wszechstronne urządzenia. Ich główną zaletą jest możliwość szybkiej pielęgnacji trawników o dużej powierzchni w naprawdę krótkim czasie. Dzięki wygodnej regulacji wysokości cięcia traktory z serii LT osiągają optymalne wyniki efektywności koszenia, nawet na nierównym terenie. Dodatkowo, urządzenia umożliwiają łatwe zastosowanie akcesoriów taki jak spych do śniegu, wałek do trawnika, przyczepka ogrodowa czy rozsiewacz rotacyjny bez potrzeby użycia narzędzi.



**KOMFORTOWA KIEROWNICA**  
3-ramienna kierownica z miękkim obiciem jest standardem we wszystkich naszych traktorach ogrodniczych.

**TECHNOLOGIA REVTEK™**  
Reverse Mowing Technology umożliwia bezpieczne koszenie podczas jazdy na biegu wstecznym. Dostępne w modelach: **LT3 PR105 i LT3 PS107.**

### WYGODNA OBSŁUGA UKŁADU NAPĘDOWEGO

Niezależnie od rodzaju zastosowanej przekładni jej obsługa jest łatwa i wygodna, nawet dla początkującego użytkownika.



3

TRAKTOR Y OGRODOWE LT

1

2

4

5

6

7

8





**"NIEZAWODNOŚĆ DZIEŃ PO DNIU.  
DOSKONAŁE DO PRACY, SPRAWIAJĄ  
RADOŚĆ UŻYTKOWANIA. WŁAŚNIE  
DLATEGO ZDECYDOWAŁEM  
SIĘ NA PROFESJONALNY  
TRAKTOR OGRODOWY."**

**MAX R.  
BAWARIA**





**BARDZO DŁUGO DOKONYWAŁEM  
WYBORU TRAKTORA OGRODOWEGO.  
W KOŃCU GO ZNALAZŁEM. TEN  
TRAKTOR JEST NIEWIARYGODNY!**

**GUNNAR A.  
NADRENIA-PALATYNAT**



**"DUŻY OGRÓD. DUŻA KOSIARKA. NISKIE  
KOSZTY. 25% OSZCZĘDNOŚĆ PALIWA TO DLA  
MNIE KLUCZOWA CECHA."**

**SVEN G.  
SZLEZWIK-HOLSZTYN**

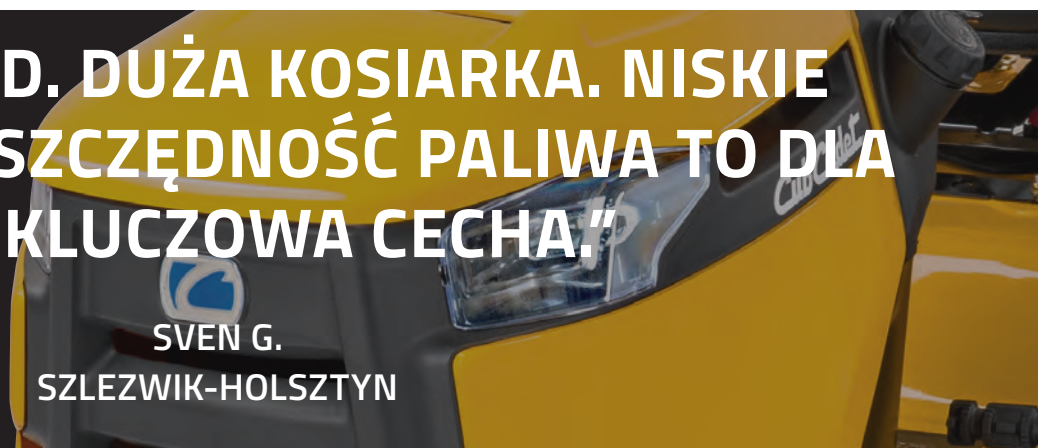



EKSTRA  
POZ



**XT**  
ENDURO SERIES™



The image shows two yellow Cub Cadet XT tractors parked on a green lawn. The tractor in the foreground is a larger model, while the one behind it is smaller. Both have black grilles with the Cub Cadet logo. The background consists of lush green trees and a bright sky with some sun flare. The overall scene is a well-maintained garden or park.

REMALNY  
ZIOM MOCY ORAZ  
WYDAJNOŚCI

## TRAKTORY OGRODOWE XT

Cub Cadet XT ENDURO SERIES to traktory ogrodowe, które osiągają najlepsze w swojej klasie efekty cięcia, zbierania i mulczowania trawy. Co więcej, znacząco podnoszą poprzeczkę w zakresie mocy, wydajności i żywotności. Zapewniają szeroki, najwyższej klasy pakiet sprawności i elastyczności, który spełnia więcej niż wygórowane wymagania.



# O TO TOP 5 KLUCZOWYCH CECH!

## MOCNIEJSZE NIŻ KIEDYKOLWIEK!

Traktor ogrodowy, który zapewnia moc, wytrzymałość i wysoką efektywność? Teraz można oczekiwać jeszcze więcej! Cub Cadet XT ENDURO SERIES cechują parametry, które sprawiają, że są one mocniejsze niż kiedykolwiek.

### 1. WIODĄCY NA RYNKU SYSTEM CIĘCIA, ZBIERANIA I MULCZOWANIA TRAWY

Optymalna efektywność koszenia w minimalnym czasie.



### 2. NAJMNIJSZY PROMIEŃ SKRĘTU NA RYNKU

Bezkonkurencyjna wydajność nawet w ciasnych przestrzeniach, dzięki innowacyjnej technologii "Tight-Turn", która gwarantuje najwęższy promień skrętu w tej gamie produktowej.

### 3. WYJĄTKOWO TRWAŁA, ODPORNĄ NA KOROZJĘ RAMA

Niezwykle sztywna i twarda konstrukcja zapewniająca wysoką trwałość.



### 4. PERFEKCYJNE POŁĄCZENIE PRZEKŁADNI I MOCY SILNIKA

Optymalna transmisja napędu i najsilniejsze w swojej klasie silniki.

### 5. NIEZWYKLE NIEZAWODNY UKŁAD PRZENOSZENIA NAPĘDU

Nowa konstrukcja przenoszenia napędu bez skręconego paska klinowego i ze zmniejszonym naciąganiem paska sprawia, że agregat tnący traktorów ogrodowych Cub Cadet z serii XT pracuje niezawodnie i cechuje go długa żywotność. Co więcej, traktory ogrodowe XT2 PS117i i XT3 QS137 są wyposażone we w pełni spawane agregaty tnące (patrz zdjęcie po prawej).





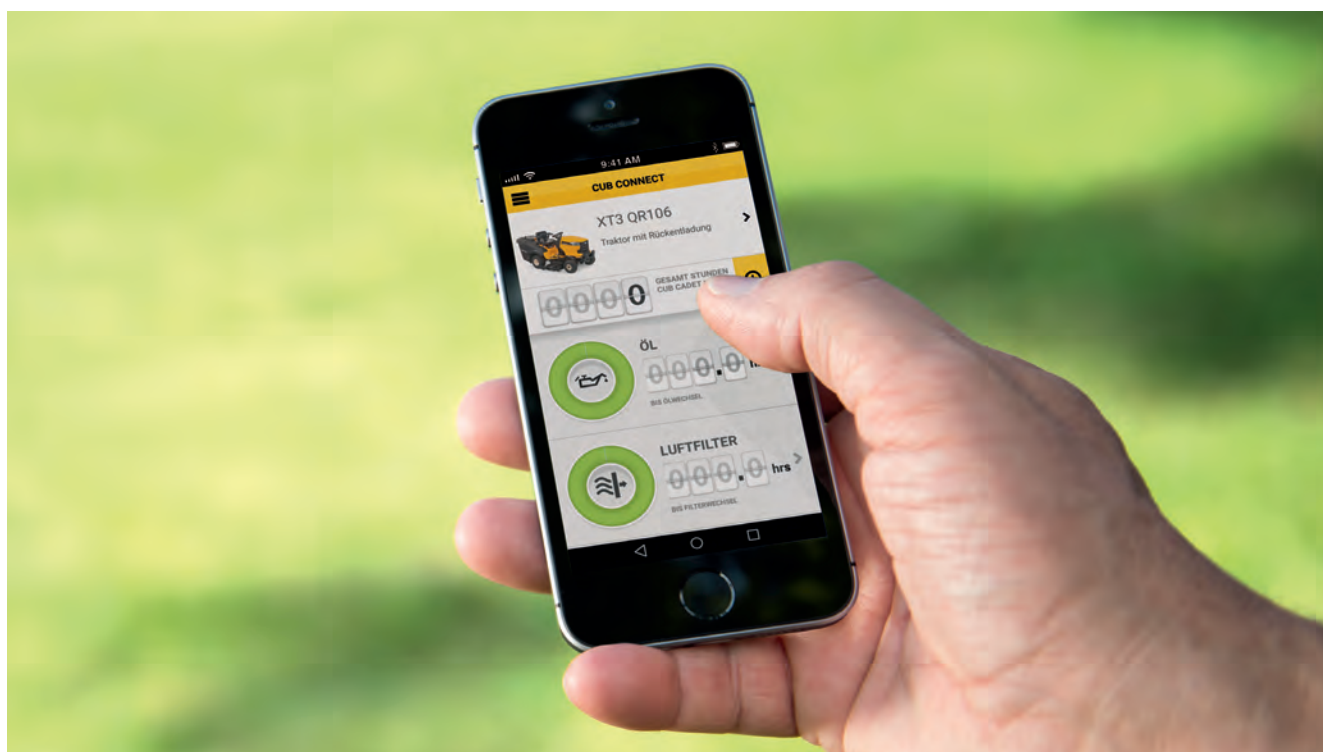

## APLIKACJA CUB CADET – SPRYTNY SPOSÓB NA BIEŻĄCĄ OBSŁUGĘ SERWISOWĄ

Chcesz wiedzieć, kiedy należy dokonać kolejnej wymiany oleju, kiedy trzeba wymienić noże tnące lub ile godzin pracy Twój traktor ogrodowy XT ma już za sobą? Wystarczy pobrać aplikację Cub Connect Bluetooth® ze sklepu z aplikacjami. Następnie użyć smartfona, aby wyświetlić stan pracy i wszelkie informacje dotyczące konserwacji dotyczące traktora kosiarki Cub Cadet XT2 lub XT3. Co więcej, możliwe jest nawet ładowanie telefonu podczas koszenia za pomocą zintegrowanego gniazda.



### INSTRUKCJE OBSŁUGI

Bezpośredni dostęp on-line do instrukcji obsługi traktorów ogrodowych z serii XT.

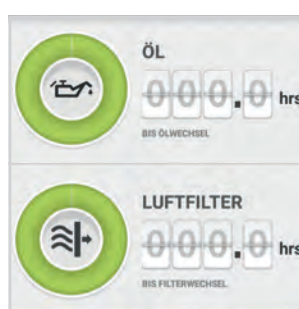

### LICZNIK ROBOCZOGODZIN

Licznik godzin pracy informuje o tym, ile godzin przepracował traktor ogrodowy XT.

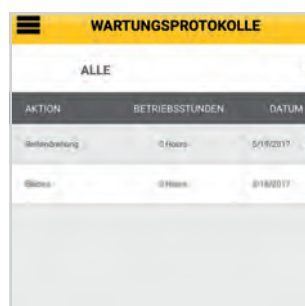

### HARMONOGRAM KONSERWACJI

Harmonogramy konserwacji informują o tym, ile godzin pracy pozostało do czasu wymaganej wymiany oleju, filtra powietrza i noży tnących. Ponadto, funkcja ta umożliwia odczytanie stanu naładowania akumulatora.

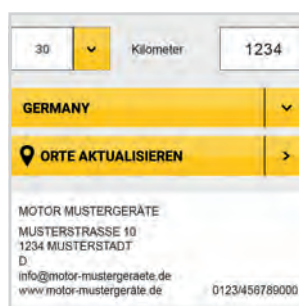

### WYSZUKIWARKA SERWISÓW

Umożliwia weryfikację gdzie znajduje się najbliższy autoryzowany serwis Cub Cadet.



# SILNIK CUB CADET EFI – STWORZONY BY ZAPEWNIĆ MAKSYMALNĄ WYDAJNOŚĆ

**Cub Cadet**<sup>®</sup>  
ENGINES

## CAŁE MNÓSTWO KORZYŚCI:

- Niższe koszty paliwa (zużycie paliwa o 25% mniejsze niż silniki gaźnikowe o porównywalnej mocy) - oszczędność zarówno czasu, jak i pieniędzy potrzebnych na tankowanie paliwa.
- Duża pojemność silnika – 679 cm<sup>3</sup> – zapewniająca ogromny zapas mocy i niższe obciążenie motoru, które przekłada się na jego żywotność
- Silnik nie wymaga już ręcznego aktywowania ssania. Po prostu usiądź, naciśnij przycisk start i zacznij koszenie.
- Lepsza charakterystyka pracy (wydajność pracy na zimno, mniejsze zużycie paliwa, brak dopalania, nieprzerwane działanie).
- Mniejsze wymagania serwisowe i mniejsze prawdopodobieństwo wystąpienia usterki przy zastosowaniu elektronicznego wtrysku paliwa zamiast gaźnika - oszczędność konserwacji.
- Przyjazny dla środowiska, dzięki zredukowanej emisji spalin i oparów paliwa.
- Proste rozwiązywanie problemów, dzięki systemowi diagnostycznemu do elektronicznego wtrysku paliwa, który umożliwia łatwe i szybkie zdiagnozowanie usterki przez autoryzowany serwis.



**NASTĘPUJĄCE MODELE Z SERII XT WYPOSAŻONE SĄ W SILNIK CUB CADET Z ELEKTRONICZNYM WTRYSKIEM PALIWA: XT2 PR106ie, XT2 PS117i**



# POZOSTAŁE WAŻNE WŁAŚCIWOŚCI, KTÓRE CZYNIAJĄ KOSZENIE ŁATWIEJSZYM

Traktory ogrodowe serii XT ENDURO oferują liczne funkcje, które mają jeden cel: sprawiać, aby koszenie było tak szybkie i łatwe, jak to tylko możliwe. Modele wyprodukowane od 2018 roku oferują rozszerzony zakres funkcji w tym m.in. cursor pamięci wysokości koszenia, który ułatwia zapamiętanie najczęściej używanej i/lub ulubionej pozycji. Ponadto, warto również wspomnieć, iż zmodyfikowana komora akumulatora ułatwia jego instalację i konserwację.

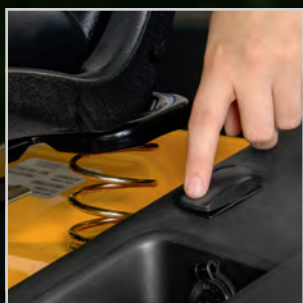

#### **ELEKTRYCZNY PODNOŚNIK OPRÓŻNIANIA KOSZA**

Po naciśnięciu przycisku, kosz na trawę unosi się, a zebrany pokos zostaje wyrzucony. Bez wysiłku, nawet gdy kosz jest pełen. Uniwersalny oprzęd do wszystkich modeli XT wyprodukowanych od 2018 r.

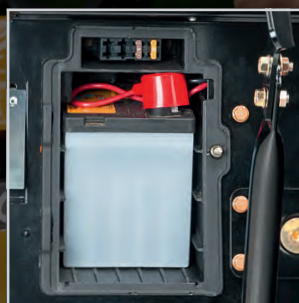

#### **MOCNY AKUMULATOR**

Akumulator 22 Ah nie wymagający już dodatkowego napełniania kwasem to znacznie dłuższa żywotność i długotrwała wydajność. Co więcej, zastosowana bateria posiada wskaźnik poziomu naładowania, który ułatwia monitorowanie jego stanu.



#### **POTĘŻNY SILNIK DWUCYLINDROWY KAWASAKI V-TWIN**

2-cylindrowy silnik idealny do trudnych obszarów, gwarantujący niezwykłą płynność pracy i niskie zużycie paliwa.

#### **MODELE XT WYPOSAŻONE W SILNIKI KAWASAKI V-TWIN:**

XT2 PS107, XT2 PR95, XT2 QR106, XT2 PS117, XT3 QS127, XT3 QS137, XT3 QR95, XT3 QR106e



# XT

ENDURO SERIES™



**BEST  
IN  
CLASS**

## NASZE NAJLEPSZE TRAKTORY W HISTORII

Traktory ogrodowe mocne, wytrzymałe i osiągające doskonałe wyniki koszenia? Teraz podnosimy poprzeczkę jeszcze wyżej! Dzięki Cub Cadet XT ENDURO SERIES doświadczysz najsilniejszych traktorów kosiarek, jakie kiedykolwiek powstały na rynku.

**NIEZRÓWNANA EFEKTYWNOŚĆ.  
CZYSTA MOC & SPRAWNOŚĆ PRZY KAŻDYM ZADANIU.  
SIŁA & JAKOŚĆ W KAŻDYM DETALU!**

## WYKONAJ SWOJE ZADANIE SZYBCIEJ, DZIĘKI SERII XT

Patrz strona 9

## NAJSZERSZA W BRANŻY GAMA OSPRZĘTÓW I AKCESORIÓW

Patrz strona 82





## GAMA XT ENDURO SERIES™ NA PIERWSZY RZUT OKA

**XT1**  
ENDURO SERIES™

**XT2**  
ENDURO SERIES™

**XT3**  
ENDURO SERIES™



### WIODĄCY NA RYNKU SYSTEM CIĘCIA, ZBIERANIA I MULCZOWANIA TRAWY

- Całkowicie nowy układ przemieszczania pokosu i konstrukcja agregatu tnącego.
- Dwa razy większa sprawność zbierania trawy niż w poprzednich modelach Cub Cadet.
- Najlepszy na rynku kosz do traktorów z bocznym wyrzutem.
- Elektromagnetyczne sprzęgło noży aktywowane za pomocą przycisku.

320 LITROWY KOSZ NA TRAWĘ

360 LITROWY KOSZ NA TRAWĘ

### HYDROSTAT V-BELT

### HYDROSTATYCZNA PRZEKŁADNIA NAPĘDOWA

Układ napędowy wolny od zmiany biegów – naciśnij dźwignię nożną i do dzieła!

#### MOCNY SILNIK JEDNOCYLINDROWY CUB CADET OHV

wysoka efektywność i niezawodność –  
opracowany w USA  
(XT1 OS96, XT1 OS107,  
XT1 OR95, XT1 OR106)

#### EFEKTYWNE SILNIKI DWUCYLINDROWE: CUB CADET EFI V-TWIN

2-cylindrowy z elektronicznym wtryskiem paliwa  
(XT2 PR106ie, XT2 PS117i)  
**SILNIK KAWASAKI V-TWIN**  
(XT2 PR95, XT2 QR106, XT2 PS107, XT2 PS117)

#### POTĘŻNY SILNIK DWUCYLINDROWY KAWASAKI V-TWIN

2-cylindrowy silnik idealny do trudnych obszarów,  
gwarantujący niezwykłą płynność pracy  
i niskie zużycie paliwa  
(XT3 QS127, XT3 QS137, XT3 QR95, XT3 QR106e)

### NAJZWROTNIEJSZY SYSTEM STEROWANIA NA RYNKU

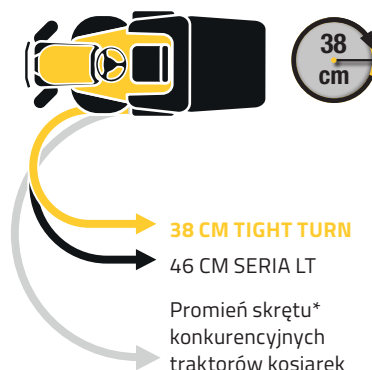
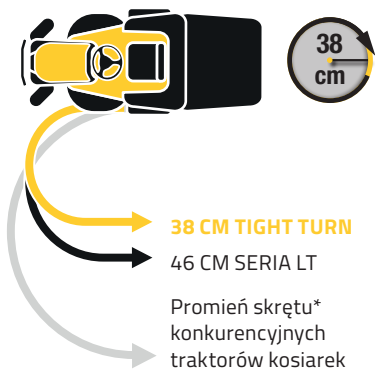

### APLIKACJA CUB CADET BLUETOOTH®

**ELEKTRYCZNY PODNOŚNIK OPRÓŻNIANIA KOSZA** w XT2 PR106ie i XT3 QR106e

**URUCHOMIENIE SILNIKA KLUCZYKIEM**

**URUCHOMIENIE SILNIKA ZA POMOCĄ PRZYCIŚKI**

**SOLIDNY, SPAWANY AGREGAT TNĄCY** w XT2 PS117i, XT3 QS127 i XT3 QS137

**WIELOFUNKCYJNE GNIAZDO 12V; UMOŻLIWIA ŁADOWANIE AKUMULATORA  
LUB URZĄDZENIA MOBILNEGO W TRAKCIE PRACY**

**SYSTEM ANTI-DUST DOSTĘPNY JAKO  
OPCJONALNY OSPRZĘT**

**SYSTEM ANTI-DUST DOSTĘPNY JAKO  
OPCJONALNY OSPRZĘT**

**SYSTEM ANTI-DUST**  
Kosz na trawę z wielowarstwową kurtyną  
przeciwpylewą w zestawie. Kurtyna chroni  
użytkownika przed kurzem i brudem.

**SYSTEM ALL-GROUND TRACTION**  
Doskonała przyczepność nawet na ciężkim  
terenie - dzięki mechanicznej blokadzie  
mechanizmu różnicowego.

\*Definiowanie promienia skrętu traktora ogrodniczego odbywa się poprzez zaznaczenie na podłożu pozycji lewego tylnego koła. Następnie ciągnik obraca się w pełnym kole (na równym podłożu). W kolejnym kroku mierzona jest odległość między oznaczeniem, a bieżącą pozycją koła. Połowa tej odległości to promień skrętu określony w specyfikacji produktu.





**XT1**  
ENDURO SERIES™

## NIEWIARYGODNA MOC I EFEKTYWNOŚĆ

Seria Cub Cadet XT, będąca częścią najnowszej generacji traktorów ogrodowych, wyznacza nowe standardy w zakresie mocy, osiągow i niezawodnej jakości – oferując najwyższy pakiet efektywności. Traktory kosiarki XT1 są idealnie przystosowane do sprawnego koszenia, zbierania i mulczowania trawy, ale dzięki specjalnej gamie akcesoriów możliwe jest ich użyteczne wykorzystanie do szeregu innych ogrodowych obowiązków.



### REGULOWANE SIEDZISKO

Doskonały komfort dla każdego użytkownika.



### AKTYWACJA PRACY AGREGATU ZA POMOCĄ PRZYCISKU

Elektromagnetyczne sprzęgło agregatu tnącego zapewnia prosty i łatwy rozruch.



### SZEROKI ZAKRES REGULACJI WYSOKOŚCI KOSZENIA

Szybka i wygodna regulacja w najszerszym w branży zakresie wysokości cięcia: 25-100mm.



### HYDROSTATYCZNA PRZEKŁADNIA

Układ napędowy wolny od zmiany biegów – naciśnij dźwignię nożną i do dzieła!





**Cub Cadet**  
ENGINES

Traktory ogrodowe z serii XT1 wyposażone są w mocny i niezawodny silnik Cub Cadet, który został opracowany w USA.



### XT1 0596

Szerokość robocza:	96 cm
Wydajność robocza:	6.000 m <sup>2</sup> /h
System wyrzutu:	wyrzut boczny, (kosz 200 l - opcja)
Silnik (model):	Cub Cadet OHV, 1 cylinder
Silnik (pojemność):	547 cm <sup>3</sup>
Napęd:	Hydrostat
Regulacja wysokości koszenia:	12 pozycji

Nr modelu: 13A8A1CF603

Cena: 11 499,00 PLN\*



### XT1 05107

Szerokość robocza:	107 cm
Wydajność robocza:	8.000 m <sup>2</sup> /h
System wyrzutu:	wyrzut boczny, (kosz 200 l - opcja)
Silnik (model):	Cub Cadet OHV, 1 cylinder
Silnik (pojemność):	547 cm <sup>3</sup>
Napęd:	Hydrostat
Regulacja wysokości koszenia:	12 pozycji

Nr modelu: 13A8A1CS603

Cena: 12 199,00 PLN\*



### XT1 OR95

Szerokość robocza:	95 cm
Wydajność robocza:	5.500 m <sup>2</sup> /h
Pojemność kosza:	320 l
Silnik (model):	Cub Cadet OHV, 1 cylinder
Silnik (pojemność):	547 cm <sup>3</sup>
Napęd:	Hydrostat
Regulacja wysokości koszenia:	12 pozycji

Nr modelu: 13B8A1CB603

Cena: 12 499,00 PLN\*



### XT1 OR106

Szerokość robocza:	106 cm
Wydajność robocza:	7.500 m <sup>2</sup> /h
Pojemność kosza:	320 l
Silnik (model):	Cub Cadet OHV, 1 cylinder
Silnik (pojemność):	547 cm <sup>3</sup>
Napęd:	Hydrostat
Regulacja wysokości koszenia:	12 pozycji

Nr modelu: 13B8A1CR603

Cena: 13 999,00 PLN\*

\* Cena detaliczna brutto. Podane ceny mają charakter informacyjny i nie są ofertą w rozumieniu prawa handlowego.





## MOC I PREZYCJA, KTÓRA SPROSTA KAŻDEMU WYZWANIU

Cub Cadet XT2 oferuje jeszcze wyższy poziom mocy, jeszcze szerszy zakres funkcjonalności i niezrównanej trwałości. Traktory ogrodowe XT2 są najbardziej zwrotnymi maszynami w ramach serii XT, dzięki czemu idealnie nadają się do pracy na trudnym terenie pełnym wąskich narożników i zakamarków oraz przewożenia i używania wielu dodatkowych akcesoriów niezależnie od pory roku.



### XT2 PR95

Szerokość robocza:	95 cm
Wydajność robocza:	6.000 m <sup>2</sup> /h
Pojemność kosza:	320 l
Silnik (model):	Kawasaki, V-TWIN, 2-cylindry
Silnik (pojemność):	603 cm <sup>3</sup>
Napęd:	Hydrostat
Regulacja wysokości koszenia:	12 pozycji

Nr modelu: 13BGA1CB603

Cena: 15 499,00 PLN\*



### XT2 QR106

Szerokość robocza:	106 cm
Wydajność robocza:	8.000 m <sup>2</sup> /h
Pojemność kosza:	320 l
Silnik (model):	Kawasaki, V-TWIN, 2-cylindry
Silnik (pojemność):	726 cm <sup>3</sup>
Napęd:	Hydrostat
Regulacja wysokości koszenia:	12 pozycji

Nr modelu: 13BFA1CR603

Cena: 15 999,00 PLN\*





## Cub Cadet TIGHT TURN XTREME

Technologia "Tight Turn xTreme" zapewnia największy w tej kategorii produktowej promień skrętu. Zaledwie 17 cm!



### XT2 PR106ie

**NOWOŚĆ**

Szerokość robocza:	106 cm
Wydajność robocza:	8.000 m <sup>2</sup> /h
Pojemność kosza:	320 l, elektryczny podnośnik kosza
Silnik (model):	EFI Cub Cadet, V-TWIN, 2-cylindry
Silnik (pojemność):	679 cm <sup>3</sup>
Napęd:	Hydrostat
Regulacja wysokości koszenia:	12 pozycji

Nr modelu: 13BZA1CR603

Cena: 18 799,00 PLN\*



### XT2 PS107

Szerokość robocza:	107 cm
Wydajność robocza:	8.500 m <sup>2</sup> /h
System wyrzutu:	wyrzut boczny, (kosz 200 l - opcja)
Silnik (model):	Kawasaki, V-TWIN, 2-cylindry
Silnik (pojemność):	603 cm <sup>3</sup>
Napęd:	Hydrostat
Regulacja wysokości koszenia:	12 pozycji

Nr modelu: 13AGA1CS603

Cena: 15 199,00 PLN\*



### XT2 PS117

Szerokość robocza:	117 cm
Wydajność robocza:	9.000 m <sup>2</sup> /h
Pojemność kosza:	wyrzut boczny, (kosz 200 l - opcja)
Silnik (model):	Kawasaki, V-TWIN, 2-cylindry
Silnik (pojemność):	603 cm <sup>3</sup>
Napęd:	Hydrostat
Regulacja wysokości koszenia:	12 pozycji

Nr modelu: 13AGA1CT603

Cena: 15 999,00 PLN\*



### XT2 PS117i

**NOWOŚĆ**

Szerokość robocza:	117 cm, spawany agregat tnący
Wydajność robocza:	9.000 m <sup>2</sup> /h
System wyrzutu:	wyrzut boczny, (kosz 200 l - opcja)
Silnik (model):	EFI Cub Cadet, V-TWIN, 2-cylindry
Silnik (pojemność):	679 cm <sup>3</sup>
Napęd:	Hydrostat
Regulacja wysokości koszenia:	12 pozycji

Nr modelu: 13BZA1CN603

Cena: 16 999,00 PLN\*

Znak słowny i logo Bluetooth® są zastrzeżonymi znakami towarowymi firmy Bluetooth SIG, Inc.

\* Cena detaliczna brutto. Podane ceny mają charakter informacyjny i nie są ofertą w rozumieniu prawa handlowego.



# XT3™

ENDURO SERIES™



## MAKSYMALNA SIŁA I MOC DO NAJCIEŹSZYCH ZADAŃ

Cub Cadet XT3 zostały zaprojektowane tak, aby spełniać najbardziej wygórowane wymagania i wykonywać najtrudniejsze zadania. Napędzane przez monumentalne jednostki napędowe i skonstruowane w oparciu o komponenty niezrównanej jakości maszyny stają na szczycie podium w swoim segmencie traktorów ogrodowych. Traktory te są przepełnione mocą i siłą, aby nieustannie zapewniać efektywne koszenie, transportować duże ładunki i pracować z najcięższymi akcesoriami do pielęgnacji trawnika.



### NAJWIĘKSZA NA RYNKU POJEMNOŚĆ KOSZA NA TRAWĘ

Pojemność 360 litrów zapewnia maksymalną sprawność wykonywania koszenia.



### MOCNE SILNIKI KAWASAKI V-TWIN

2-cylindrowy silnik idealny do trudnych obszarów, gwarantujący niezwykłą płynność pracy i niskie zużycie paliwa.



### SYSTEM ANTI-DUST

Kosz na trawę z wielowarstwową kurtyną przeciwpylową w zestawie. Kurtyna chroni użytkownika przed kurzem i brudem.



### MASYWNY, SPAWANY AGREGAT TNĄCY

Nieporównywalna trwałość i wytrzymałość. W modelach: XT2 PS117i i XT3 QS137.





## Cub Cadet ALL-GROUND TRACTION

Doskonała przyczepność nawet na ciężkim terenie, dzięki mechanicznej blokadzie mechanizmu różnicowego.



**XT3 QS127**

Szerokość robocza:	127 cm
Wydajność robocza:	10.000 m <sup>2</sup> /h
System wyrzutu:	wyrzut boczny, (kosz 210 l - opcja)
Silnik (model):	Kawasaki, V-TWIN, 2-cylindry
Silnik (pojemność):	726 cm <sup>3</sup>
Napęd:	Hydrostat
Regulacja wysokości koszenia:	12 pozycji

Nr modelu: 14AIA5CQ603

Cena: 21 899,00 PLN\*



**XT3 QS137**

Szerokość robocza:	137 cm, spawany agregat tnący
Wydajność robocza:	11.000 m <sup>2</sup> /h
System wyrzutu:	wyrzut boczny, (kosz 210 l - opcja)
Silnik (model):	Kawasaki, V-TWIN, 2-cylindry
Silnik (pojemność):	726 cm <sup>3</sup>
Napęd:	Hydrostat
Regulacja wysokości koszenia:	12 pozycji

Nr modelu: 14AIA5CA603

Cena: 22 899,00 PLN\*



**XT3 QR95**

Szerokość robocza:	95 cm
Wydajność robocza:	6.000 m <sup>2</sup> /h
Pojemność kosza:	360 l
Silnik (model):	Kawasaki, V-TWIN, 2-cylindry
Silnik (pojemność):	726 cm <sup>3</sup>
Napęd:	Hydrostat
Regulacja wysokości koszenia:	12 pozycji

Nr modelu: 13BFA5CB603

Cena: 19 999,00 PLN\*



**XT3 QR106e**

Szerokość robocza:	106 cm
Wydajność robocza:	8.000 m <sup>2</sup> /h
Pojemność kosza:	360 l, elektryczny podnośnik kosza
Silnik (model):	Kawasaki, V-TWIN, 2-cylindry
Silnik (pojemność):	726 cm <sup>3</sup>
Napęd:	Hydrostat
Regulacja wysokości koszenia:	12 pozycji

Nr modelu: 13BIA5CR603

Cena: 22 999,00 PLN\*

TRAKTOR Y OGRODOWE XT

1

2

3

4

5

6



7

8



Znak słowny i logo Bluetooth® są zastrzeżonymi znakami towarowymi firmy Bluetooth SIG, Inc.

\* Cena detaliczna brutto. Podane ceny mają charakter informacyjny i nie są ofertą w rozumieniu prawa handlowego.





	LT1 NR92	LT1 NS96	LT2 NR92
SILNIK	Typ silnika	Cub Cadet OHV	Cub Cadet OHV
	Pojemność silnika	420 cm <sup>3</sup>	420 cm <sup>3</sup>
	Moc nominalna	7,8 kW / 2.800 min <sup>-1</sup>	7,8 kW / 2.800 min <sup>-1</sup>
	Cylindry	1	1
	Pojemność zbiornika paliwa	3,8 l	3,8 l
UKŁAD NAPEŃDOWY	Przekładnia	Transmatic	Transmatic
	Ilość biegów	6 (przód/tył), shift-on-the-go	6 (przód/tył), shift-on-the-go
	Sposób kontroli	Dźwignia nożna	Dźwignia nożna
	Tempomat	-	-
UKŁAD ROBOCZY	Wydajność robocza	3.500 m <sup>2</sup> /h	4.000 m <sup>2</sup> /h
	Szerokość robocza	92 cm	96 cm
	Wysokość robocza (zakres)	30–95 mm	30–95 mm
	Ilość ostrzy tnących	2	2
	Sprzęgło agregatu tnącego	Mechaniczne (dźwignia)	Mechaniczne (dźwignia)
	Regulacja wysokości koszenia	5	5
	Kółka agregatu tnącego	2	2
	Dysza myjąca/Mulczowanie	Standard/(196-749A678)	-(OEM-190A116)
	Kosz (pojemność)/(Numer artykułu)	240 l/-	200 l opcja/(OEM-190-180A)
SYSTEM WYRZUTU	Dźwignia kosza/pokrywa kosza	Teleskopowa dźwignia/Plastikowa	Teleskopowa dźwignia/Plastikowa
	Wskaźnik pełnego kosza/ Deflektor wyrzutu	-(196-750A678)	-/Standard
	Oś przednia	Stalowa	Stalowa
KONSTRUKCJA URZĄDZENIA	Zderzak przedni	(OEM-196B603)	(OEM-196B603)
	Promień skrętu	46 cm	46 cm
	Koła (przód/tył)	15" x 6" / 18" x 9,5"	15" x 6" / 20" x 8"
	Łożyskowanie kół	Łożyska ślizgowe	Łożyska ślizgowe
	Ergonomiczna konstrukcja ramy	Standard	Standard
	Reflektory przednie	Standard	Standard
KOMFORT	Rodzaj siedziska	Siedzisko z wysokim oparciem	Siedzisko z wysokim oparciem
	Regulacja siedziska	Cięgno (nie wymaga użycia narzędzi)	Cięgno (nie wymaga użycia narzędzi)
	Kierownica	Comfort z miękkim obiciem	Comfort z miękkim obiciem
	Schówek/Gniazdo 12V	-/-	-/-
	Cięcie na wstecznym biegu (RevTEK™)	-	-
WYMIARY	Ładowarka do akumulatora	196-967-678	196-967-678
	LpA/LwA/LwAg (dB)	88/98/100	88/98/100
	Wartość drgań AHV ciała	1 / 0,5 m/s <sup>2</sup>	1 / 0,5 m/s <sup>2</sup>
	Wartość drgań AHV Ręka/Ramię	5 / 1,5 m/s <sup>2</sup>	5 / 1,5 m/s <sup>2</sup>
	Wymiary (Dł./Szer./Wys.)	225 cm / 99 cm / 103 cm	170 cm / 107 cm / 100 cm
	Waga netto	195 kg	150 kg
Numer modelu	13J276DE603	13I276DF603	
EAN	 4 008423 873788	 4 008423 873795	 4 008423 872477
Cena detaliczna brutto*	7 399,00 PLN*	5 999,00 PLN*	7 999,00 PLN*







LT2 NS96	LT3 PR105	LT3 PS107
Cub Cadet OHV	B&S Intek	B&S Intek
420 cm <sup>3</sup>	656 cm <sup>3</sup>	656 cm <sup>3</sup>
7,8 kW / 2.800 min <sup>-1</sup>	10,8 kW / 2.600 min <sup>-1</sup>	12,5 kW / 2.800 min <sup>-1</sup>
1	2 (V-TWIN)	2 (V-TWIN)
3,8 l	3,8 l	3,8 l
Hydrostat	Hydrostat	Hydrostat
Regulacja bezstopniowa	Regulacja bezstopniowa	Regulacja bezstopniowa
Dźwignia ręczna	Dźwignia nożna	Dźwignia ręczna
-	-	-
4.000 m <sup>2</sup> /h	4.500 m <sup>2</sup> /h	5.500 m <sup>2</sup> /h
96 cm	105 cm	107 cm
30-95 mm	30-95 mm	30-95 mm
2	2	2
Mechaniczne (dźwignia)	Mechaniczne (dźwignia)	Mechaniczne (dźwignia)
5	5	5
2	2	2
-(OEM-190A116)	Standard/(196-749A678)	Standard/Standard
200 l opcja/(OEM-190-180A)	240 l/-	200 l opcja/(OEM-190-180A)
-/-	Teleskopowa dźwignia/Plastikowa	-/-
-/Standard	-(196-750A678)	-/Standard
Stalowa	Żeliwna	Żeliwna
(OEM-196B603)	Standard	Standard
46 cm	46 cm	46 cm
15" x 6" / 20" x 8"	15" x 6" / 18" x 9,5"	15" x 6" / 20" x 8"
łożyska ślizgowe	łożyska ślizgowe	łożyska ślizgowe
Standard	Standard	Standard
Standard	Standard	Standard
Siedzisko z wysokim oparciem	Siedzisko z wysokim oparciem	Siedzisko z wysokim oparciem
Ciągno (nie wymaga użycia narzędzi)	Ciągno (nie wymaga użycia narzędzi)	Ciągno (nie wymaga użycia narzędzi)
Comfort z miękkim obiciem	Comfort z miękkim obiciem	Comfort z miękkim obiciem
-/-	-/-	-/-
-	Standard	Standard
196-967-678	196-967-678	196-967-678
88/98/100	88/98/100	88/98/100
1 / 0,5 m/s <sup>2</sup>	1 / 0,5 m/s <sup>2</sup>	1 / 0,5 m/s <sup>2</sup>
5 / 1,5 m/s <sup>2</sup>	5 / 1,5 m/s <sup>2</sup>	5 / 1,5 m/s <sup>2</sup>
170 cm / 107 cm / 100 cm	225 cm / 110 cm / 103 cm	170 cm / 115 cm / 100 cm
150 kg	198 kg	175 kg
13I279DF603	13HT71DN603	13HT79DG603
		
4 008423 872507	4 008423 866384	4 008423 866391
6 799,00 PLN*	10 999,00 PLN*	10 299,00 PLN*

\* Cena detaliczna brutto. Podane ceny mają charakter informacyjny i nie są ofertą w rozumieniu prawa handlowego.





	XT1 OR95	XT1 OS96	XT1 OR106	
SILNIK	Typ silnika	Cub Cadet 547	Cub Cadet 547	Cub Cadet 547
	Pojemność silnika	547 cm <sup>3</sup>	547 cm <sup>3</sup>	547 cm <sup>3</sup>
	Moc nominalna	6,2kW / 2.100 min <sup>-1</sup>	6,1 kW / 2.050 min <sup>-1</sup>	6,6 kW / 2.250 min <sup>-1</sup>
	Cylindry	1	1	1
UKŁAD NAPIĘDOWY	Pojemność zbiornika paliwa	11,4 l	11,4 l	11,4 l
	Przekładnia	Hydrostat	Hydrostat	Hydrostat
	Ilość biegów	Regulacja bezstopniowa	Regulacja bezstopniowa	Regulacja bezstopniowa
	Sposób kontroli	Dźwignia nożna	Dźwignia nożna	Dźwignia nożna
UKŁAD ROBOCZY	Tempomat	Standard	Standard	Standard
	Wydajność robocza	5.500 m <sup>2</sup> /h	6.000 m <sup>2</sup> /h	7.500 m <sup>2</sup> /h
	Szerokość robocza	95 cm	96 cm	106 cm
	Wysokość robocza (zakres)	25–100 mm	25–100 mm	25–100 mm
	Budowa agregatu tnącego	tłoczony	tłoczony	tłoczony
	Ilość ostrzy tnących	2	2	2
	Sprzęgło agregatu tnącego	Elektromagnetyczne (E-PTO)	Elektromagnetyczne (E-PTO)	Elektromagnetyczne (E-PTO)
	Regulacja wysokości koszenia	12	12	12
	Kółka agregatu tnącego	2 kółka/2 rolki	2 kółka/2 rolki	2 kółka/2 rolki
	Dysza myjąca/Zaślepka mieląca/Ostrze mielące	Standard / (196-551-000)/(196-561-000)	-/Standard	Standard / (196-550-000)/(196-560-000)
SYSTEM WYRZUTU	Kosz (pojemność)/(Numer artykułu)	320 l / (196-555-603 Anti-Dust-System)	200 l opcja/(OEMR190-180A)	320 l / (196-555-603 Anti-Dust-System)
	Dźwignia kosza/pokrywa kosza	Zakrzywiona dźwignia teleskopowa/tworzywo sztuczne	-	Zakrzywiona dźwignia teleskopowa/tworzywo sztuczne
	Wskaźnik pełnego kosza/Deflektor wyrzutu	Deluxe z zatrzymaniem pracy noży/196-552-000	-/Standard	Deluxe z zatrzymaniem pracy noży/196-552-000
KONSTRUKCJA URZĄDZENIA	Oś przednia	bardzo trwałe żeliwo	bardzo trwałe żeliwo	bardzo trwałe żeliwo
	Zderzak przedni	Opcja (196-562-000) lub (196-563-000)	Opcja (196-562-000) lub (196-563-000)	Opcja (196-562-000) lub (196-563-000)
	Promień skrętu	TIGHT TURN 38 cm	TIGHT TURN 38 cm	TIGHT TURN 38 cm
	Koła (przód/tył)	15" x 6" Turf Saver / 18" x 8,5"	15" x 6" Turf Saver / 20" x 8"	15" x 6" Turf Saver / 18" x 8,5"
	Łożyskowanie kół	łożyska ślizgowe	łożyska ślizgowe	łożyska ślizgowe
	Budowa ramy	Spaw w pełni zrobotyzowany	Spaw w pełni zrobotyzowany	Spaw w pełni zrobotyzowany
UKŁAD ELEKTR.	Reflektory przednie	LED	LED	LED
	Moduł Bluetooth®	-	-	-
KOMFORT	Rodzaj siedziska	Siedzisko Cub Cadet z wysokim oparciem	Siedzisko Cub Cadet z wysokim oparciem	Siedzisko Cub Cadet z wysokim oparciem
	Regulacja siedziska	Cięgno, 10 pozycji	Cięgno, 10 pozycji	Cięgno, 10 pozycji
	Kierownica	Ergonomiczna z miękkim obiciem	Ergonomiczna z miękkim obiciem	Ergonomiczna z miękkim obiciem
	Schówek/Uchwyt na kubek	Standard/Standard	Standard/Standard	Standard/Standard
	Gniazdo 12V	-	-	-
WYMIARY	Cięcie na wstecznym biegu (RevTEK™)	Standard	Standard	Standard
	LpA/LwA/LwAg (dB)	88/98/100	88/98/100	88/98/100
	Wartość drgań AHV ciała	1 / 0,5 m/s <sup>2</sup>	1 / 0,5 m/s <sup>2</sup>	1 / 0,5 m/s <sup>2</sup>
	Wartość drgań AHV Ręka/Ramię	5 / 1,5 m/s <sup>2</sup>	5 / 1,5 m/s <sup>2</sup>	5 / 1,5 m/s <sup>2</sup>
	Wymiary (Dł./Szer./Wys.)	210 cm / 100 cm / 118 cm	175 cm / 124 cm / 110 cm	245 cm / 110 cm / 118 cm
	Waga netto	235 kg	195 kg	258 kg
Numer modelu	13B8A1CB603	13A8A1CF603	13B8A1CR603	
EAN	 4 008423 872217	 4 008423 872224	 4 008423 872231	
Cena detaliczna brutto*	12 499,00 PLN*	11 499,00 PLN*	13 999,00 PLN*	



XT1 OS107	XT2 PR95	XT2 QR106	XT2 PR106ie
Cub Cadet Cub 547	Kawasaki	Kawasaki	Cub Cadet EFI
547 cm <sup>3</sup>	603 cm <sup>3</sup>	726 cm <sup>3</sup>	679 cm <sup>3</sup> EFI
9,4 kW / 2.400 min <sup>-1</sup>	9,3 kW / 2.150 min <sup>-1</sup>	11,6 kW / 2.100 min <sup>-1</sup>	9,9 kW / 2.150 min <sup>-1</sup>
1	2 (V-TWIN)	2 (V-TWIN)	2 (V-TWIN)
11,4 l	11,4 l	11,4 l	11,4 l
Hydrostat	Hydrostat	Hydrostat	Hydrostat
Regulacja bezstopniowa	Regulacja bezstopniowa	Regulacja bezstopniowa	Regulacja bezstopniowa
Dźwignia nożna	Dźwignia nożna	Dźwignia nożna	Dźwignia nożna
Standard	Standard	Standard	Standard
8.000 m <sup>2</sup> /h	6.000 m <sup>2</sup> /h	8.000 m <sup>2</sup> /h	8.000 m <sup>2</sup> /h
107 cm	95 cm	106 cm	106 cm
25–100 mm	25–100 mm	25–100 mm	25–100 mm
tłoczony	tłoczony	tłoczony	tłoczony
2	2	2	2
Elektromagnetyczne (E-PTO)	Elektromagnetyczne (E-PTO)	Elektromagnetyczne (E-PTO)	Elektromagnetyczne (E-PTO)
12	12	12	12
2 kółka/2 rolki	2 kółka/2 rolki	2 kółka/2 rolki	2 kółka/2 rolki
Standard/Standard	Standard/ (196-551-000)/(196-561-000)	Standard/ (196-550-000)/(196-560-000)	Standard/ (196-550-000)/(196-560-000)
200 l opcja/(19A30003100)	320 l / (196-555-603 Anti-Dust-System)	320 l / (196-555-603 Anti-Dust-System)	320 l / elektryczny podnośnik i Anti-Dust-System
-	Zakrzywiona dźwignia teleskopowa/ tworzywo sztuczne	Zakrzywiona dźwignia teleskopowa/ tworzywo sztuczne	Zakrzywiona dźwignia teleskopowa/ tworzywo sztuczne
-/Standard	Deluxe z zatrzymaniem pracy noży/ 196-552-000	Deluxe z zatrzymaniem pracy noży/ 196-552-000	Deluxe z zatrzymaniem pracy noży/ 196-552-000
bardzo trwałe żeliwo	bardzo trwałe żeliwo	bardzo trwałe żeliwo	bardzo trwałe żeliwo
Opcja (196-562-000) lub (196-563-000)	Standard (opcja 196-563-000)	Standard (opcja 196-563-000)	Standard (opcja 196-563-000)
TIGHT TURN 38 cm	TIGHT TURN xTREME 17 cm	TIGHT TURN xTREME 17 cm	TIGHT TURN xTREME 17 cm
15" x 6" Turf Saver / 20" x 8"	15" x 6" Turf Saver / 18" x 8,5"	15" x 6" Turf Saver / 18" x 8,5"	15" x 6" Turf Saver / 18" x 8,5"
łożyska ślizgowe	łożyska ślizgowe	łożyska ślizgowe	łożyska ślizgowe
Spaw w pełni zrobotyzowany	Spaw w pełni zrobotyzowany	Spaw w pełni zrobotyzowany	Spaw w pełni zrobotyzowany
LED	LED	LED	LED
-	Standard	Standard	Standard
Siedzisko Cub Cadet z wysokim oparciem	Siedzisko Cub Cadet z wysokim oparciem	Siedzisko Cub Cadet z wysokim oparciem	Siedzisko Cub Cadet z wysokim oparciem
Cięgno, 10 pozycji	Cięgno, 10 pozycji	Cięgno, 10 pozycji	Cięgno, 10 pozycji
Ergonomiczna z miękkim obiciem	Ergonomiczna z miękkim obiciem	Ergonomiczna z miękkim obiciem	Ergonomiczna z miękkim obiciem
Standard/Standard	Standard/Standard	Standard/Standard	Standard/Standard
-	Standard	Standard	Standard
Standard	Standard	Standard	Standard
88/98/100	88/98/100	88/98/100	88/98/100
1 / 0,5 m/s <sup>2</sup>	1 / 0,5 m/s <sup>2</sup>	1 / 0,5 m/s <sup>2</sup>	1 / 0,5 m/s <sup>2</sup>
5 / 1,5 m/s <sup>2</sup>	5 / 1,5 m/s <sup>2</sup>	5 / 1,5 m/s <sup>2</sup>	5 / 1,5 m/s <sup>2</sup>
175 cm / 134 cm / 110 cm	250 cm / 100 cm / 118 cm	215 cm / 110 cm / 118 cm	250 cm / 110 cm / 118 cm
195 kg	254 kg	253 kg	253 kg
13A8A1CS603	13BGA1CB603	13BFA1CR603	13BZA1CR603
 4 008423 872248	 4 008423 872279	 4 008423 872262	 4 008423 881899
12 199,00 PLN*	15 499,00 PLN*	15 999,00 PLN*	18 799,00 PLN*

\* Cena detaliczna brutto. Podane ceny mają charakter informacyjny i nie są ofertą w rozumieniu prawa handlowego.



	XT2 PS107	XT2 PS117	XT2 PS117i	
SILNIK	Typ silnika	Kawasaki	Kawasaki	Cub Cadet
	Pojemność silnika	603 cm <sup>3</sup>	603 cm <sup>3</sup>	679 cm <sup>3</sup> EFI
	Moc nominalna	10,4 kW 2.250 min <sup>-1</sup>	11,8 kW / 2.600 min <sup>-1</sup>	12,6 kW / 2.600 min <sup>-1</sup>
	Cylindry	2 (V-TWIN)	2 (V-TWIN)	2 (V-TWIN)
	Pojemność zbiornika paliwa	11,4 l	11,4 l	11,4 l
UKŁAD NAPĘDOWY	Przekładnia	Hydrostat	Hydrostat	Hydrostat
	Ilość biegów	Regulacja bezstopniowa	Regulacja bezstopniowa	Regulacja bezstopniowa
	Sposób kontroli	Dźwignia nożna	Dźwignia nożna	Dźwignia nożna
	Tempomat	Standard	Standard	Standard
UKŁAD ROBOCZY	Wydajność robocza	8.500 m <sup>2</sup> /h	9.000 m <sup>2</sup> /h	9.000 m <sup>2</sup> /h
	Szerokość robocza	107 cm	117 cm	117 cm
	Wysokość robocza (zakres)	25–100 mm	25–100 mm	25–100 mm
	Budowa agregatu tnącego	tłoczony	tłoczony	spawany
	Ilość ostrzy tnących	2	2	2
	Sprzęgło agregatu tnącego	Elektromagnetyczne (E-PTO)	Elektromagnetyczne (E-PTO)	Elektromagnetyczne (E-PTO)
	Regulacja wysokości koszenia	12	12	12
	Kółka agregatu tnącego	2 kółka/2 kółka	2 kółka/2 kółka	2 kółka/2 kółka
	Dysza myjąca/Zaślepka mieląca/Ostrze mielące	Standard/Standard	Standard/Standard	Standard/Standard
	Kosz (pojemność)/(Numer artykułu)	200 l opcja/(19A30003100)	200 l opcja/(19A30003100)	200 l opcja/(19A30003100)
SYSTEM WYRZUTU	Dźwignia kosza/pokrywa kosza	-	-	-
	Wskaźnik pełnego kosza/Deflektor wyrzutu	-/Standard	-/Standard	-/Standard
	Oś przednia	bardzo trwałe żeliwo	bardzo trwałe żeliwo	bardzo trwałe żeliwo
KONSTRUKCJA URZĄDZENIA	Zderzak przedni	Standard (opcja 196-563-000)	Standard (opcja 196-563-000)	Standard (opcja 196-563-000)
	Promień skrętu	TIGHT TURN xTREME 17 cm	TIGHT TURN xTREME 17 cm	TIGHT TURN xTREME 17 cm
	Koła (przód/tył)	15" x 6" Turf Saver / 20" x 8"	15" x 6" Turf Saver / 20" x 8"	15" x 6" Turf Saver / 20" x 8"
	Łożyskowanie kół	Łożyska ślizgowe	Łożyska ślizgowe	Łożyska ślizgowe
	Budowa ramy	Spaw w pełni zrobotyzowany	Spaw w pełni zrobotyzowany	Spaw w pełni zrobotyzowany
UKŁAD ELEKTR.	Reflektory przednie	LED	LED	LED
	Moduł Bluetooth®	Standard	Standard	Standard
KOMFORT	Rodzaj siedziska	Siedzisko Cub Cadet z wysokim oparciem	Siedzisko Cub Cadet z wysokim oparciem	Siedzisko Cub Cadet z wysokim oparciem
	Regulacja siedziska	Cięgno, 10 pozycji	Cięgno, 10 pozycji	Cięgno, 10 pozycji
	Kierownica	Ergonomiczna z miękkim obiciem	Ergonomiczna z miękkim obiciem	Ergonomiczna z miękkim obiciem
	Schówek/Uchwyt na kubek	Standard/Standard	Standard/Standard	Standard/Standard
	Gniazdo 12V	Standard	Standard	Standard
WYMIARY	LpA/LwA/LwAg (dB)	88/98/100	88/98/100	88/98/100
	Wartość drgań AHV ciała	1 / 0,5 m/s <sup>2</sup>	1 / 0,5 m/s <sup>2</sup>	1 / 0,5 m/s <sup>2</sup>
	Wartość drgań AHV Ręka/Ramię	5 / 1,5 m/s <sup>2</sup>	5 / 1,5 m/s <sup>2</sup>	5 / 1,5 m/s <sup>2</sup>
	Wymiary (Dł./Szer./Wys.)	180 cm / 134 cm / 110 cm	180 cm / 146 cm / 110 cm	180 cm / 144 cm / 110 cm
	Waga netto	210 kg	215 kg	230 kg
Numer modelu	13AGA1CS603	13AGA1CT603	13BZA1CN603	
EAN	 4 008423 872286	 4 008423 872293	 4 008423 881943	
Cena detaliczna brutto*	15 199,00 PLN*	15 999,00 PLN*	16 999,00 PLN*	



XT3 QR95	XT3 QR106e	XT3 QS127	XT3 QS137
Kawasaki	Kawasaki	Kawasaki	Kawasaki
726 cm <sup>3</sup>	726 cm <sup>3</sup>	726 cm <sup>3</sup>	726 cm <sup>3</sup>
13,4 kW / 2.500 min <sup>-1</sup>	12,7 kW / 2.300 min <sup>-1</sup>	15,7 kW / 2.900 min <sup>-1</sup>	16,2 kW / 3.000 min <sup>-1</sup>
2 (V-TWIN)	2 (V-TWIN)	2 (V-TWIN)	2 (V-TWIN)
11,4 l	11,4 l	11,4 l	11,4 l
Hydrostat, All-Ground Traction System	Hydrostat, All-Ground Traction System	Hydrostat, All-Ground Traction System	Hydrostat, All-Ground Traction System
Regulacja bezstopniowa	Regulacja bezstopniowa	Regulacja bezstopniowa	Regulacja bezstopniowa
Dźwignia nożna	Dźwignia nożna	Dźwignia nożna	Dźwignia nożna
Standard	Standard	Standard	Standard
6.000 m <sup>2</sup> /h	8.000 m <sup>2</sup> /h	10.000 m <sup>2</sup> /h	11.000 m <sup>2</sup> /h
95 cm	106 cm	127 cm	137 cm
25–100 mm	25–100 mm	25–100 mm	25–100 mm
tłoczony	tłoczony	tłoczony	spawany
2	2	3	3
Elektromagnetyczne (E-PTO)	Elektromagnetyczne (E-PTO)	Elektromagnetyczne (E-PTO)	Elektromagnetyczne (E-PTO)
12	12	12	12
2 kółka/2 rolki	2 kółka/2 rolki	1 rolka/2 kółka/2 kółka	1 rolka/2 kółka/2 kółka
Standard/ (196-551-000/196-561-000)	Standard/ (196-550-000/196-560-000)	Standard/Standard	Standard/Standard
360 l/Anti-Dust-System	360 l / elektryczny podnośnik i Anti-Dust-System	200 l opcja/(19A30018100)	200 l opcja/(19A30018100)
Zakrzywiona dźwignia teleskopowa/ tworzywo sztuczne	Zakrzywiona dźwignia teleskopowa/ tworzywo sztuczne	-	-
Deluxe z zatrzymaniem pracy noży/ 196-552-000	Deluxe z zatrzymaniem pracy noży/ 196-552-000	-/Standard	-/Standard
bardzo trwałe żeliwo	bardzo trwałe żeliwo	bardzo trwałe żeliwo	bardzo trwałe żeliwo
Deluxe	Deluxe	Deluxe	Deluxe
TIGHT TURN 38 cm	TIGHT TURN 38 cm	TIGHT TURN 38 cm	TIGHT TURN 38 cm
15" x 6" Multi Trac / 18" x 8,5"	15" x 6" Multi Trac / 18" x 8,5"	16" x 6,5-8" Turf Master / 22" x 9,5"	16" x 6,5-8" Turf Master / 22" x 9,5"
łożyska ślizgowe	łożyska ślizgowe	łożyska kulkowe	łożyska kulkowe
Spaw w pełni zrobotyzowany	Spaw w pełni zrobotyzowany	Spaw w pełni zrobotyzowany	Spaw w pełni zrobotyzowany
LED	LED	LED	LED
Standard	Standard	Standard	Standard
Siedzisko Cub Cadet z wysokim oparciem /Podłokietniki	Siedzisko Cub Cadet z wysokim oparciem /Podłokietniki	Siedzisko Cub Cadet z wysokim oparciem /Podłokietniki	Siedzisko Cub Cadet z wysokim oparciem /Podłokietniki
Cięgno, 10 pozycji	Cięgno, 10 pozycji	Cięgno, 10 pozycji	Cięgno, 10 pozycji
Ergonomiczna z miękkim obiciem	Ergonomiczna z miękkim obiciem	Ergonomiczna z miękkim obiciem	Ergonomiczna z miękkim obiciem
Standard/Standard	Standard/Standard	Standard/Standard	Standard/Standard
Standard	Standard	Standard	Standard
88/98/100	88/98/100	93/103/105	93/103/105
1 / 0,5 m/s <sup>2</sup>	1 / 0,5 m/s <sup>2</sup>	1 / 0,5 m/s <sup>2</sup>	1 / 0,5 m/s <sup>2</sup>
5 / 1,5 m/s <sup>2</sup>	5 / 1,5 m/s <sup>2</sup>	5 / 1,5 m/s <sup>2</sup>	5 / 1,5 m/s <sup>2</sup>
267 cm / 100 cm / 118 cm	267 cm / 110 cm / 118 cm	197 cm / 155 cm / 110 cm	197 cm / 167 cm / 110 cm
247 kg	268 kg	260 kg	270 kg
13BFA5CB603	13BIA5CR603	14AIA5CQ603	14AIA5CA603
 4 008423 872828	 4 008423 881950	 4 008423 872545	 4 008423 872323
19 999,00 PLN*	22 999,00 PLN*	21 899,00 PLN*	22 899,00 PLN*

\* Cena detaliczna brutto. Podane ceny mają charakter informacyjny i nie są ofertą w rozumieniu prawa handlowego.



# AKCESORIA TRAKTORY OGRODOWE





# PRZYCZEPKA WIELOZADANIOWA CUB CADET



### WYGODNA – MOŻLIWOŚĆ ZŁOŻENIA I USTAWIENIA W PIONIE

Możliwość złożenia wszystkich burt pozwala na przechowywanie w pozycji pionowej, dzięki czemu zajmuje ona o 70% mniej miejsca niż tradycyjne przyczepki.



### ELASTYCZNA - SKŁADANE BURTY

Łatwiejszy dostęp podczas załadunku, rozładunku i zrzutu.



### WSZECHSTRONNA – TRANSPORT RÓŻNEGO RODZAJU ŁADUNKÓW

Możliwość składania burt pozwala na przemieszczanie ładunków wykraczających poza obrys przyczepki.

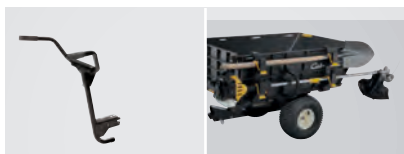

### UCHWYT I WIESZAK NA NARZĘDZIA

Uchwyt umożliwia łatwe przemieszczanie, a wieszak transport narzędzi takich jak np. łopata.



### OGROMNA NOŚNOŚĆ ŁADUNKOWA

Zdolna do przenoszenia ładunków do 360 kg z burtami ustawionymi w pozycji pionowej. Umożliwia łatwy transport ziemi, ściółki, cegieł, kamieni, krzewów, rośliny, a nawet koszy na śmieci.



## PRZYCZEPKA WIELOZADANIOWA CUB CADET

Przyczepka wielozadaniowa Cub Cadet ładowność do 360 kg



Nr artykułu:  
19A40026100  
Cena: 2 199,00 PLN\*

Uchwyt



Nr artykułu:  
19A400270EM  
Cena: 479,00 PLN\*

Wieszak na narzędzia



Nr artykułu:  
19A400300EM  
Cena: 199,00 PLN\*



## AKCESORIA TRAKTORY OGRODOWE

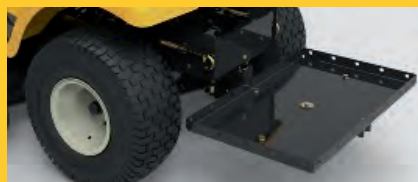

### PLATFORMA ŁADUNKOWA DO SERII XT WYRZUT BOCZNY

- Możliwość złożenia do pozycji pionowej i blokady położenia
- Łatwa w montażu, dzięki systemowi FAST-ATTACH
- Maksymalne obciążenie: 36 kg
- Pasuje do traktorów ogrodowych z serii XT z wyrzutem bocznym



0 043033 577132

Nr artykułu: 19A30029100  
Cena: 999,00 PLN\*

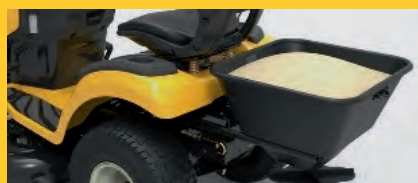

### ROZSIEWACZ ELEKTRYCZNY DO SERII XT WYRZUT BOCZNY

- Łatwa w montażu, dzięki systemowi FAST-ATTACH
- Uruchamianie i zatrzymanie pracy z pozycji siedziska
- Ładowność: 45 kg
- Pasuje do traktorów ogrodowych z serii XT z wyrzutem bocznym



4 008423 875775

Nr artykułu: 19A30028100  
Cena: 1699,00 PLN\*



### POKROWIEC OCHRONNY L/XL

Rozmiar L - do małych i średniej wielkości traktorów ogrodowych z wyrzutem bocznym



4 008423 806441

Nr artykułu: 2024-U1-0003  
Cena: 259,00 PLN\*

Rozmiar XL - do dużych traktorów ogrodowych z koszem



4 008423 823882

Nr artykułu: 2024-U1-0004  
Cena: 315,00 PLN\*



### ROZSIEWACZE-SIEWNIKI ROTACYJNE

Holowany rozsiewacz-siewnik rotacyjny do traktorów ogrodowych  
Pojemność pojemnika: 80 kg  
Lekka polietylenowa konstrukcja (zaledwie 26 kg)  
Wymiary produktu: dł. 109 / szer. 96,5 / wys. 104 cm (około)



4 008423 816310

Nr artykułu: 196-036-000  
Cena: 1 849,00 PLN\*

Holowany rozsiewacz-siewnik rotacyjny do traktorów ogrodowych  
Pojemność pojemnika: 50 kg



4 008423 874129

Mod.-Nr.: 196-545-000  
Cena: 1 139,00 PLN\*



Holowany rozsiewacz-siewnik rotacyjny do traktorów ogrodowych  
Pojemność pojemnika: 45 kg  
Lekka polietylenowa konstrukcja (zaledwie 15 kg)  
Wymiary produktu: dł. 88,9 / szer. 55,9 / wys. 43,8 cm (około)



4 016918 011423

Nr artykułu: 190-525-000  
Cena: 1 039,00 PLN\*



Holowany rozsiewacz-siewnik rotacyjny do traktorów ogrodowych  
Pojemność pojemnika: 39 kg  
Lekka polietylenowa konstrukcja (zaledwie 8 kg)  
Wymiary produktu: dł. 67,3 / szer. 67,3 / wys. 36,8 cm (około)



4 008423 875829

Nr artykułu: 196-031B000  
Cena: 499,00 PLN\*



### HOLOWANY ROZSIEWACZ-SIEWNIK ROTACYJNY CUB CADET

Holowany rozsiewacz-siewnik rotacyjny do traktorów ogrodowych  
Pojemność pojemnika: 87 kg  
Maksymalna średnica rozrzutu to aż 370 cm!



4 008423 858969

Nr artykułu: 196-542-000  
Cena: 1 949,00 PLN\*



### STAŁOWA PRZYCZEPKA OGRODOWA CUB CADET

Holowana przyczepka ogrodowa do traktorów ogrodowych  
Nośność: 544 kg  
Pojemność: 425 litrów  
Wymiary produktu: dł. 175 / szer. 97 / wys. 64 cm (około)



4 008423 858952

Nr artykułu: 196-541-000  
Cena: 2 199,00 PLN\*





**PLASTIKOWE PRZYCZEPKI OGRODOWE**

Plastikowa przyczepka ogrodowa do traktora kosiarki z funkcją taczki ogrodniczej. Maksymalna nośność: 159 kg  
Wymiary produktu: dł. 142,2 / szer. 83,8 / wys. 76,2 cm (około)  
Trwała polietylenowa konstrukcja waży zaledwie 27 kg

4 008423 804331  
Nr artykułu: 190-236A000  
Cena: 1 399,00 PLN\*

Plastikowa przyczepka ogrodowa do traktora kosiarki  
Maksymalna nośność: 175 kg  
Trwała polietylenowa konstrukcja waży zaledwie 30 kg

4 008423 816396  
Nr artykułu: 196-506-000  
Cena: 1 199,00 PLN\*



**STALOWE PRZYCZEPKI OGRODOWE**

Stalowa przyczepka ogrodowa do traktora kosiarki  
Maksymalna nośność: 159 kg  
Wymiary produktu: dł. 152,4 / szer. 83,8 / wys. 72,0 cm (około)  
Solidna stalowa konstrukcja waży zaledwie 33 kg

4 016918 006894  
Nr artykułu: 190-223B000  
Cena: 1 099,00 PLN\*

Stalowa przyczepka ogrodowa do traktora kosiarki  
Maksymalna nośność: 340 kg  
Wymiary produktu: dł. 177,8 / szer. 83,8 / wys. 73,7 cm (około)  
Solidna stalowa konstrukcja o wadze 70 kg

4 008423 804348  
Nr artykułu: 196-507-000  
Cena: 1 379,00 PLN\*



**ZAMIATARKA DO TRAWNIKA / ZBIERACZ DO LIŚCI**

Doskonała do usuwania liści lub skoszonej trawy  
Szerokość robocza: 107 cm  
Pojemność worka na zebrany materiał: 340 litrów (około)

4 008423 858976  
Nr artykułu: 190-163A000  
Cena: 1 849,00 PLN\*

Doskonała do usuwania liści lub skoszonej trawy  
Szerokość robocza: 112 cm  
Pojemność worka na zebrany materiał: 736 litrów (około)  
Możliwe holowanie zamiatarki w pozycji obok traktora kosiarki

4 008423 858976  
Nr artykułu: 196-543-000  
Cena: 2 149,00 PLN\*



**WALEC DO TRAWNIKA**

Pchany/holowany walec do trawnika  
Maksymalny ciężar: 114 kg (po napełnieniu wodą)  
Szerokość robocza: 61 cm  
Wymiary produktu: dł. 127,0 / szer. 76,2 / wys. 45,6 cm (około)

4 008423 401264  
Nr artykułu: 190-228-000  
Cena: 959,00 PLN\*

Holowany walec do trawnika  
Maksymalny ciężar: 182 kg (po napełnieniu wodą)  
Szerokość robocza: 91 cm  
Wymiary produktu: dł. 127,0 / szer. 106,7 / wys. 45,7 cm (około)

4 008423 804478  
Nr artykułu: 190-229-000  
Cena: 1 399,00 PLN\*



**ROZYPLACZ**

Holowany rozpylacz do traktorka kosiarki  
Szybkość pracy: 6,8 l/min  
Pojemność: 95 l  
Wymiary produktu: dł. 139,7 / szer. 66,0 / wys. 50,8 cm (około)

4 008423 804430  
Nr artykułu: 190-537-000  
Cena: 2 699,00 PLN\*



**AERATOR / WERTYKULATOR**

Wertykulator/skaryfikator  
Szerokość robocza: 101,6 cm,  
20 wykonanych z hartowanej termicznie stali zębów  
Wymiary produktu: dł. 104,0 / szer. 101,6 / wys. 104,0 cm (około)

4 008423 804454  
Nr artykułu: 190-526-000  
Cena: 575,00 PLN\*

Aerator  
Szerokość robocza: 101,6 cm,  
12 ostrzy, średnica 23 cm, głębokość napowietrzania: do 6 cm  
Wymiary produktu: dł. 104,0 / szer. 101,6 / wys. 104,0 cm (około)

4 008423 875812  
Nr artykułu: 190-224C000  
Cena: 899,00 PLN\*

\* Cena detaliczna brutto. Podane ceny mają charakter informacyjny i nie są ofertą w rozumieniu prawa handlowego.



## ZAŚLEPKI MULCZUJĄCE



Zaślepka mulcząca (bez noży) do modeli LT1 NS96 i LT2 NS96



Nr artykułu: OEM-190A116  
Cena: 199,00 PLN\*



Zaślepka mulcząca (bez noży) do modeli LT1 NR92, LT2 NR92 i LT3 PR105



Nr artykułu: 196-749A678  
Cena: 379,00 PLN\*

Zaślepka mulcząca (bez noży) do modeli XT1 OR106, XT2 QR106 i XT3 QR106.



Nr artykułu: 196-550-000  
Cena: 419,00 PLN\*

Mulczujące noże tnące dostępne jako dodatkowy osprzęt: 196-560-000

Zaślepka mulcząca (bez noży) do modeli XT1 OR95, XT2 QR95 i XT3 QR95.



Nr artykułu: 196-551-000  
Cena: 389,00 PLN\*

Mulczujące noże tnące dostępne jako dodatkowy osprzęt: 196-561-000



## KOSZ NA TRAWĘ

System Anti-Dust do 360 litrowego kosza w traktorach ogrodowych z serii **XT3**.



Nr artykułu: 196-553-603  
Cena: 129,00 PLN\*

System Anti-Dust do 320 litrowego kosza w traktorach ogrodowych z serii **XT1** i **XT2**.



Nr artykułu: 196-555-603  
Cena: 129,00 PLN\*



Dwukomorowy kosz na trawę do traktora kosiarki z wyrzutem bocznym z serii LT z agregatem tnącym 96/107 cm. Pojemność kosza to 200 litrów.



Nr artykułu: OEM-190-180A  
Cena: 1 599,00 PLN\*

Dwukomorowy kosz na trawę do traktora kosiarki z wyrzutem bocznym z serii XT z agregatem tnącym 96 cm. Pojemność kosza to 200 litrów.



Nr artykułu: OEMR190-180A  
Cena: 1599,00 PLN\*

Dwukomorowy kosz na trawę do traktora kosiarki z wyrzutem bocznym z serii XT z agregatem tnącym 107 lub 117 cm. Pojemność kosza to 200 litrów.



Nr artykułu: 19A30003100  
Cena: 1649,00 PLN\*

Dwukomorowy kosz na trawę do traktora kosiarki z wyrzutem bocznym. Pojemność kosza 200 l. Pasuje do traktorów ogrodowych z serii LT oraz XT z agregatami tnącymi 107 cm i 117 cm. Dodatkowe atuty: transparentna rura wyrzutowa, wziernik do kontroli zapełnienia kosza



Nr artykułu: 19A30030100  
Cena: 1749,00 PLN\*

Trójkomorowy kosz na trawę do traktora kosiarki z wyrzutem bocznym. Pojemność kosza 210 l. Pasuje do traktorów ogrodowych z serii XT z agregatami tnącymi 127 cm i 137 cm.



Nr artykułu: 19A30018100  
Cena: 1849,00 PLN\*





### DEFLEKTORY WYRZUTU

Deflektor tylny do wszystkich traktorów ogrodowych z serii XT z koszem.



Nr artykułu: 196-552-000  
Cena: 649,00 PLN\*

Deflektor tylny do wszystkich traktorów ogrodowych z serii LT z koszem.



Nr artykułu: 196-750A678  
Cena: 499,00 PLN\*



### ZDERZAKI PRZEDNIE

Przedni zderzak – FastAttach™ do wszystkich traktorów ogrodowych z serii LT.



Nr artykułu: OEM-196B603  
Cena: 189,00 PLN\*

Pojedynczy zderzak przedni do traktorów ogrodowych z serii XT.



Nr artykułu: 196-562-000  
Cena: 139,00 PLN\*



Podwójny zderzak przedni do traktorów ogrodowych z serii XT.



Nr artykułu: 196-563-000  
Cena: 249,00 PLN\*



### KOŁA ROLNICZE

Tylne koła rolnicze 18 "x 9,5" (komplet 2 szt.) Pasuje do wszystkich traktorów ogrodowych z 18" lub 20" tylnymi kołami. Nie zalecane do użytku z modelami XT z agregatami tnącymi typu "B" (95 cm).



Nr artykułu: 196-721A678  
Cena: 899,00 PLN\*



### ŁAŃCUCHY NA TYLNE KOŁA

Rozmiar kół 20" x 8,0". W zestawie adapter montażowy.



Nr artykułu: 196-658-699  
Cena: 549,00 PLN\*

Rozmiar kół 18" x 9,5". W zestawie adapter montażowy.



Nr artykułu: 196-898-699  
Cena: 649,00 PLN\*

Rozmiar kół 18" x 8,5".



Nr artykułu: 490-241-0021  
Cena: 299,00 PLN\*

Rozmiar kół 22" x 9", 5" x 12" i 23" x 9", 5" x 12".



Nr artykułu: 490-241-0025  
Cena: 399,00 PLN\*



## AKCESORIA TIELBÜRGER DO GAMY XT SERIES

	<p>Zamiatarka TIELBÜRGER do traktorów ogrodowych z serii XT. Szerokość robocza 120 cm. Montaż z przodu urządzenia. Wymaga dodatkowych akcesoriów uzależnionych do modelu urządzenia.</p>	 <p>4 008423 883510</p> <p>Nr artykułu: 196-603-000 Cena: 6 999,00 PLN*</p>
	<p>Pojemnik na nieczystości do zamiatarki TIELBÜRGER do traktorów ogrodowych z serii XT.</p>	 <p>4 008423 883527</p> <p>Nr artykułu: 196-604-000 Cena: 1 699,00 PLN*</p>
	<p>125 cm płóg do śniegu do traktorów ogrodowych z serii XT.</p>	 <p>4 008423 883534</p> <p>Nr artykułu: 196-606-000 Cena: 2 799,00 PLN*</p>
	<p>Kółka prowadzące do pługu do śniegu 196-606-000.</p>	 <p>4 008423 883541</p> <p>Nr artykułu: 196-607-000 Cena: 499,00 PLN*</p>
	<p>Adapter montażowy bez napędu – osprzęt wymagany do instalacji pługu do śniegu</p>	 <p>4 008423 883497</p> <p>Nr artykułu: 196-601-000 Cena: 449,00 PLN*</p>
	<p>Adapter montażowy z napędem – osprzęt wymagany do instalacji zamiatarki i/lub pługu do śniegu</p>	 <p>4 008423 883503</p> <p>Nr artykułu: 196-602-000 Cena: 999,00 PLN*</p>
	<p>Układ napędowy do traktorów ogrodowych XT z koszem - osprzęt wymagany do instalacji zamiatarki.</p>	 <p>4 008423 885194</p> <p>Nr artykułu: 196-608-000 Cena: 1 499,00 PLN*</p>
	<p>Układ napędowy do traktorów ogrodowych XT z wyrzutem bocznym - osprzęt wymagany do instalacji zamiatarki.</p>	 <p>4 008423 885200</p> <p>Mod. no.:196-609-000 Cena: 1 499,00 PLN*</p>
	<p>Elementy montażowe wymagane do instalacji zamiatarki w traktorach ogrodowych XT z koszem.</p>	 <p>4 008423 885217</p> <p>Nr artykułu: 196-610-000 Cena: 1 499,00 PLN*</p>
	<p>Elementy montażowe wymagane do instalacji zamiatarki w traktorach ogrodowych XT z wyrzutem bocznym.</p>	 <p>4 008423 885224</p> <p>Nr artykułu: 196-611-000 Cena: 1 499,00 PLN*</p>





## PŁUGI DO ŚNIEGU I OSPRZĘT

117 cm pług do śniegu do traktorów ogrodowych z serii LT.



Nr artykułu: OEM-190-833  
Cena: 1 749,00 PLN\*

Uniwersalna listwa gumowa do pług do śniegu.  
Pasuje do: OEM-190-833, 19A30017OEM.



Nr artykułu: 196-718-678  
Cena: 199,00 PLN\*

117 cm pług do śniegu do traktorów ogrodowych z serii XT.



Nr artykułu: 19A30017OEM  
Cena: 1 799,00 PLN\*

Zestaw montażowy umożliwiający montaż pług do śniegu  
OEM-190-833 w traktorach ogrodowych z serii XT.



Nr artykułu: 196-584-000  
Cena: 199,00 PLN\*

## DODATKOWE AKCESORIA

Podłokietniki do siedziska traktora kosiarki z serii XT



Nr artykułu: 196-564-603  
Cena: 449,00 PLN\*

Prostownik do akumulatora. Polecany dla serii LR i LT.



Nr artykułu: 196-967-678  
Cena: 219,00 PLN\*

Elektryczny mechanizm unoszenia kosza w celu opróżnienia dla gamy XT z koszem.  
Kompatybilny wyłącznie z modelami wyprodukowanymi w 2018 roku i później.



Nr artykułu: 196-570-600  
Cena: 1 699,00 PLN\*

Dwustopniowa odśnieżarka wirnikowa do traktorów kosiarek opartych na ramie  
NX-09 (produkowane do 2017 r.)



Nr artykułu: OEM-190-032  
Cena: 7 899,00 PLN\*

Trójstopniowa odśnieżarka wirnikowa do traktora kosiarki z serii XT z bocznym wyrzutem.



Nr artykułu: 19A40024100  
Cena: 7 599,00 PLN\*





MI  
Z



***XR***  
**ENDURO SERIES™**





# MINIMUM ZAANGAŻOWANIA MAKSYMALNE REZULTATY

## KOSIARKI ROBOTYCZNE XR

Nowa gama kosiarek robotycznych Cub Cadet XR ENDURO zdecydowanie podnosi poprzeczkę w dziedzinie automatycznego koszenia trawników. Oferta obejmuje sześć modeli: trzy modele XR2 do koszenia powierzchni do 2000 m<sup>2</sup> oraz trzy większe urządzenia XR3 przeznaczone do powierzchni maksymalnej do 5000 m<sup>2</sup>. Niezależnie, który model wybierzesz, gwarantujemy perfekcyjnie przycięty trawnik w mgnieniu oka żadnego bez wysiłku.



## BOGACTWO IMPONUJĄCYCH FUNKCJI!

Kosiarki robotyczne serii XR ENDURO posiadają szeroki zakres funkcji i zapewniają niezwykle wydajną pracę. Oprócz wygodniejszej pielęgnacji trawnika, zapewniają one wyjątkowo precyzyjne i szybkie cięcie.



### NAJLEPSZE W SWOJEJ KLASIE

Wytrzymały i mocny system koszenia sprawia, że nasze urządzenia uzyskują znacząco wyższą sprawność niż modele konkurencyjne i koszą nawet do 10% szybciej!



### TECHNOLOGIA NA MIARĘ DZIEŁA SZTUKI

Wysoka wydajność i bogactwo funkcji takich jak moduł GSM, aplikacja mobilna, bezszczotkowy silnik czy wielostrefowe koszenie zaspokoją najbardziej wygórowane wymagania.



### POWER WHEELS & DUŻA SZEROKOŚĆ PRACY

Szerokie koła z wysokim bieżnikiem sprostają najtrudniejszemu terenowi. Z kolei duża szerokość pracy zapewnia koszenie areału od 1000 do 5000 m<sup>2</sup> w najkrótszym czasie.



### WIELOSTREFOWE DZIAŁANIE

Możliwa jest instalacja urządzenia do pracy na wielu obszarach. Gdy nie jest możliwe bezpośrednie połączenie stref wymagana jest instalacja dodatkowej bazy lub zasilacza obwodowego.



# XR

ENDURO SERIES™

**KOD PIN**

Możliwość ustalenia własnego, unikalnego kodu PIN gwarantuje, że nikt inny poza właścicielem urządzenia nie będzie mógł uruchomić urządzenia.

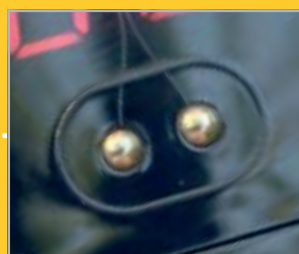
**WYBUDOWANY CZUJNIK DESZCZU**

W czasie deszczu, kosiarka robotyczna XR automatycznie wraca do bazy i rozpoczyna pracę, gdy pogoda ulegnie poprawie.

**SMARTMOW**

Innowacyjny sposób jazdy - zamiast zawracania po dojechaniu do przewodu, urządzenie zbliżając się do skraju trawnika skręca łagodnym łukiem, oszczędzając czas.

**PERFEKCYJNE CIĘCIE, AŻ DO SAMYCH KRAWĘDZI**

Wyjątkowy tryb koszenia krawędzi oraz ostrze przesunięte poza rozstaw kół sprawiają, że krawędzie trawnika są zawsze perfekcyjnie przycięte.

**MOCNE I TRWAŁE SILNIKI**

Szybkie i wydajne koszenie trawnika, dzięki mocnym silnikom bezszczotkowym, które pracują prawie bezszelstnie i są wyjątkowo trwałe. (Nie dotyczy modeli: XR2 1000 i XR2 1500)

**WYTRZYMAŁA OBUDOWA**

Zaprojektowana, aby sprostać najbardziej wymagającym warunkom.

**APLIKACJA MOBILNA**

Umożliwia połączenie z kosiarką robotyczną za pomocą smartfona i zarządzanie jej wszystkimi funkcjami.





## PEŁNA KONTROLA ZA POMOCĄ SMARTFONA

Mobilna aplikacja umożliwia pełną kontrolę i zarządzanie kosiarką robotyczną z serii XR ENDURO wygodnie przy pomocy smartfona. Wystarczy pobrać aplikację, zainstalować i do dzieła!



### ZDALNA KONTROLA

Kosiarki robotyczne XR mogą być sterowana manualnie, nawet poza wyznaczonym polem koszenia. Idealne rozwiązanie do koszenia wąskich i trudno dostępnych miejsc.



### FUNKCJE APLIKACJI

- Rozpoczęcie pracy
- Powrót do bazy
- Deaktywacja harmonogramu
- Ustawienie harmonogramu koszenia



### INFORMACJE\*

- Postęp procesu koszenia
- Stopień naładowania baterii
- Czas koszenia

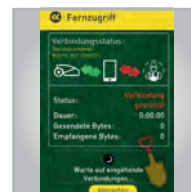

### FUNKCJE SERWISOWE

- Możliwość podłączenia serwisu
- Diagnostyka online
- Pomoc serwisowa online

## JEDNO URZĄDZENIE, WIELE MOŻLIWOŚCI

Nie ma dwóch identycznych ogrodów. Ogród może mieć zarówno tylko jeden główny trawnik lub składać się z kilku mniejszych powierzchni. Co więcej, może on także posiadać dodatkową strefę wymagającą koszenia, ale oddaloną od głównej części. Dla kosiarek robotycznych Cub Cadet z serii XR ENDURO to żaden problem! Nasze kosiarki automatyczne poradzą sobie z każdym rodzajem trawnika z łatwością.



Przykład:  
1 główna strefa



Przykład:  
1 główna strefa  
i połączona  
podstrefy



Przykład:  
1 główna strefa i  
oddzielna podstrefa

## ŁATWA INSTALACJA I KONFIGURACJA

Aby być pewnym, że instalacja i programowanie zostało wykonane prawidłowo, sugerujemy usługę profesjonalnego montażu urządzenia przez autoryzowanego dealera Cub Cadet. Aczkolwiek możliwa jest również samodzielna instalacja urządzenia (możliwość zakupu zestawu montażowego).



### KROK 1: WYZNACZENIE STREFY KOSZENIA

Aby to zrobić, należy rozłożyć przewód sygnałowy i przytwierdzić go do podłoża za pomocą szpilek montażowych.

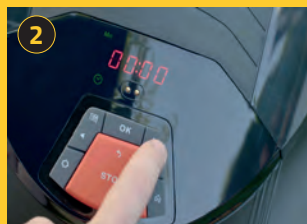

### KROK 2: WPROWADZENIE DANYCH WŁASNYCH

Poprawne wprowadzenie indywidualnych danych pozwoli na automatyczną pracę urządzenia.



### GOTOWY DO PRACY!

Najpierw, robot kosiarka XR skosi obszar wzdłuż przewodu sygnałowego, wróci do bazy, a następnie zacznie losowo kosić całą wyznaczoną strefę.



Zeskanuj kod QR i zobacz film, który zawiera więcej informacji odnośnie instalacji i konfiguracji robota koszącego.





## REWELACYJNE CIĘCIE OD PIERWSZEGO KOSZENIA! DOSKONAŁE DO TRAWNIKÓW O POWIERZCHNI DO 2.000 m<sup>2</sup>

Trzy modele XR2 to idealne urządzenia do rozpoczęcia pracy z kosiarkami robotycznymi klasy Premium. Charakteryzują się wyjątkowo efektywnym systemem koszenia, który pozostawia inne roboty koszące daleko w tyle. Unikalny tryb koszenia krawędzi, w połączeniu z wysunięciem noża poza linię kół, zapewnia perfekcyjne cięcie każdej krawędzi i ogranicza konieczność dodatkowej pracy przy końcowej pielęgnacji trawnika za pomocą podkaszarki do trawy. Co więcej, szerokie koła z wysokim bieżnikiem gwarantują za optymalną trakcję urządzenia w trakcie pracy, dzięki czemu nie straszne im nawet nierówności podłoża.

# XR2

**ENDURO SERIES™**



### XR2 1000

**NOWOŚĆ**

Szerokość robocza:	28 cm
Wysokość robocza:	15–60 mm
Obszar pracy (maksymalny):	1.000 m <sup>2</sup>
Obszar pracy (zalecany):	500 m <sup>2</sup>
Czas pracy:	45–50 min
Silnik (model):	200W DC, szczotkowy
Pobór prądu:	11 kWh/miesięcznie

Nr modelu: 22ACBAAD603

Cena: 4 989,00 PLN\*

## UNIKALNE ATRYBUTY XR2 ENDURO SERIES



### MODUŁ GSM

Umożliwia kontrolę i konfigurację kosiarki robotycznej XR2 za pośrednictwem sieci Internet.



### STACJA BAZOWA POZA STREFĄ

Stacja bazowa może być zainstalowana poza wyznaczoną strefą roboczą, dzięki czemu żaden fragment trawnika nie pozostanie nieskoszony.



### ROBOHOME (W ZESTAWIE Z: XR2 2000)

Garaż dla kosiarki robotycznej XR2: montowany na stacji bazowej, chroni przed deszczem i bezpośrednim działaniem promieni słonecznych.



### ROBOGRIPS (W ZESTAWIE Z: XR2 1500, XR2 2000)

Poprawiają przyczepność na śliskich i pochyłych fragmentach trawnika.



### SILNIKI O WYSOKIEJ SPRAWNOŚCI

200W mocy zapewnia wydajność koszenia na najwyższym poziomie. Co więcej, w modelu XR2 2000 zastosowano silnik bezszczotkowy, który pracuje praktycznie bezgłośnie.

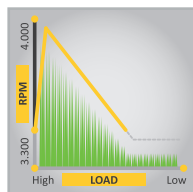

### TRYB TURBO (PIERWSZE CIĘCIE)

Tryb uruchamiający się samoczynnie podczas pierwszego cięcia i wyłącza po zakończeniu operacji. Możliwe jest ręczne uruchomienie trybu do cięcia wysokiej trawy.



### SOLIDNE STALOWE OSTRZA

Zaprojektowany tak, aby możliwe było ich stosowanie w każdych warunkach z zachowaniem wysokiej trwałości.



### MAKSYMALNA ZWROTNOŚĆ

Pojedyncze kółko przednie zapewnia maksymalną zwrotność urządzenia, dzięki czemu finezyjnie porusza się pomiędzy przeszkodami napotkanymi w strefie koszenia.



### XR2 1500

**NOWOŚĆ**

Szerokość robocza:	28 cm
Wysokość robocza:	15–60 mm
Obszar pracy (maksymalny):	1.500 m <sup>2</sup>
Obszar pracy (zalecany):	800 m <sup>2</sup>
Czas pracy:	60–70 min
Silnik (model):	200W DC, szczotkowy
Pobór prądu:	14 kWh/miesięcznie

Nr modelu: 22ACDAED603

Cena: 6 489,00 PLN\*



### XR2 2000

**NOWOŚĆ**

Szerokość robocza:	28 cm
Wysokość robocza:	15–60 mm
Obszar pracy (maksymalny):	2.000 m <sup>2</sup>
Obszar pracy (zalecany):	1.200 m <sup>2</sup>
Czas pracy:	60–70 min
Silnik (model):	200W DC, bezszczotkowy
Pobór prądu:	18 kWh/miesięcznie

Nr modelu: 22ACFAFD603

Cena: 7 799,00 PLN\*





## EKSTREMALNIE MOCNE, EFEKTYWNE I TRWAŁE! DOSKONAŁE DO TRAWNIKÓW O POWIERZCHNI DO 5.000 m<sup>2</sup>

Trzy modele XR3 stanowią klasę samą w sobie. Charakteryzują się niezwykle wytrzymałym i szybkim systemem koszącym, dzięki czemu sprostają każdemu wyzwaniu. Co ważne, te najwyższej klasy kosiarki robotyczne, posiadają unikalny tryb koszenia krawędzi, w połączeniu z wysunięciem noża poza linię kół, zapewnia perfekcyjne cięcie każdej krawędzi i ogranicza konieczność dodatkowej pracy przy końcowej pielęgnacji trawnika za pomocą podkaszarki do trawy. Z kolei dwa niezwykle efektywne i trwałe, bezszczotkowe silniki o mocy 200W każdy to gwarancja stałego i optymalnego poziomu mocy.

# XR3

ENDURO SERIES™



### XR3 3000

**NOWOŚĆ**

Szerokość robocza:	56 cm
Wysokość robocza:	20–80 mm
Obszar pracy (maksymalny):	3.000 m <sup>2</sup>
Obszar pracy (zalecany):	1.600 m <sup>2</sup>
Czas pracy:	55–70 min
Silnik (model):	2 x 200W DC, bezszczotkowy
Pobór prądu:	22 kWh/miesięcznie

Nr modelu: 22ASBAAD603

Cena: 8 899,00 PLN\*

## UNIKALNE ATRYBUTY XR3 ENDURO SERIES



### MODUŁ GSM

Umożliwia kontrolę i konfigurację kosiarki robotycznej XR3 za pośrednictwem sieci Internet.



### PILOT ZDALNEGO STEROWANIA BLUETOOTH®

Umożliwia bezprzewodową kontrolę i sterowanie urządzeniem.



### ROBOHOME (W ZESTAWIE Z: XR3 5000)

Garaż dla kosiarki robotycznej XR3: montowany na stacji bazowej, chroni przed deszczem i bezpośrednim działaniem promieni słonecznych.



### ROBOGRIPS (W ZESTAWIE Z: XR3 4000, XR3 5000)

Poprawiają przyczepność na śliskich i pochyłych fragmentach trawnika.

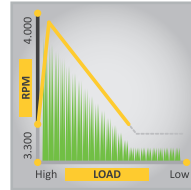

### TRYB TURBO (PIERWSZE CIĘCIE)

Tryb uruchamiający się samoczynnie podczas pierwszego cięcia i wyłącza po zakończeniu operacji. Możliwe jest ręczne uruchomienie trybu do cięcia wysokiej trawy.



### SILNIKI O WYSOKIEJ SPRAWNOŚCI

Dwa silniki o mocy 200W zapewniają wydajność na mistrzowskim poziomie. Co więcej, we wszystkich modelach XR3 zastosowano ciche i trwałe silniki bezszczotkowe.

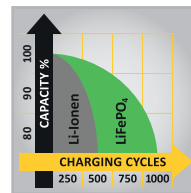

### DŁUGA ŻYWOTNOŚĆ BATERII

Litowo-żelazowo-fosforanowe ogniwa o wysokiej pojemności dwukrotnie wydłużają żywotność akumulatora w porównaniu do zwykłych baterii litowo-jonowych.



### WAHLIWY AGREGAT TNĄCY I MAKSYMALNA ZWROTNOŚĆ

Wahliwy agregat zapewnia równe cięcie nawet na nierównym terenie. Co więcej, kółko przednie umożliwia finezyjne poruszanie się pomiędzy przeszkodami.



### XR3 4000

**NOWOŚĆ**

Szerokość robocza:	56 cm
Wysokość robocza:	20–80 mm
Obszar pracy (maksymalny):	4.000 m <sup>2</sup>
Obszar pracy (zalecany):	2.600 m <sup>2</sup>
Czas pracy:	55–70 min
Silnik (model):	2 x 200W DC, bezszczotkowy
Pobór prądu:	27 kWh/miesięcznie

Nr modelu: 22ASDAED603

Cena: 9 999,00 PLN\*



### XR3 5000

**NOWOŚĆ**

Szerokość robocza:	56 cm
Wysokość robocza:	20–80 mm
Obszar pracy (maksymalny):	5.000 m <sup>2</sup>
Obszar pracy (zalecany):	3.600 m <sup>2</sup>
Czas pracy:	80–100 min
Silnik (model):	2 x 200W DC, bezszczotkowy
Pobór prądu:	34 kWh/miesięcznie

Nr modelu: 22ASGAGD603



Cena: 12 499,00 PLN\*

Znak słowny i logo Bluetooth® są zastrzeżonymi znakami towarowymi firmy Bluetooth SIG, Inc.

\* Cena detaliczna brutto. Podane ceny mają charakter informacyjny i nie są ofertą w rozumieniu prawa handlowego.

1  
2  
3  
4  
5  
6  
7  
8  
KOSIARKI ROBOTYCZNE



	XR2 1000	XR2 1500	XR2 2000	
SILNIK	Typ silnika	200W DC, szczotkowy	200W DC, szczotkowy	1 x 200W DC, bezszczotkowy
	Moc silnika	200W	200W	200W
	Akumulator	26V LiFePO <sub>4</sub>	26V LiFePO <sub>4</sub>	26V LiFePO <sub>4</sub>
AKUMULATOR	Czas pracy	45–50 min	60–70 min	60–70 min
	Czas ładowania	70–90 min	70–90 min	70–90 min
	Pobór moc	11 kWh/miesięcznie	14 kWh/miesięcznie	18 kWh/miesięcznie
UKŁAD ROBOCZY	Obszar pracy (maksymalny):	1.000 m <sup>2</sup>	1.500 m <sup>2</sup>	2.000 m <sup>2</sup>
	Obszar pracy (zalecany):	500 m <sup>2</sup>	800 m <sup>2</sup>	1.200 m <sup>2</sup>
	Szerokość robocza	28 cm	28 cm	28 cm
	Wysokość cięcia (min.–max.)	15–60 mm	15–60 mm	15–60 mm
	Noż/Noże tnące	solidne i trwałe ostrze	solidne i trwałe ostrze	solidne i trwałe ostrze
	Strefy koszenia	1 strefa główna, 3 podstrefy, 2 strefy oddzielne	1 strefa główna, 3 podstrefy, 2 strefy oddzielne	1 strefa główna, 3 podstrefy, 2 strefy oddzielne
	Wydajność na godzinę	75 m <sup>2</sup> /h	75 m <sup>2</sup> /h	75 m <sup>2</sup> /h
	Maksymalne nachylenie	20° / 36 %	20° / 36 %	20° / 36 %
	Stacja dokująca	Standard	Standard	Standard
	RoboHome	Opcja (MKR7030A)	Opcja (MKR7030A)	Standard
	RoboGrips	Opcja (MKR7023A)	Standard	Standard
	ELEMENTY WYPOSAŻENIA	Typ wyświetlacza	LED	LED
Bluetooth®		Standard	Standard	Standard
Kontroler zdalny Bluetooth®		Opcja (MKR7100A)	Opcja (MKR7100A)	Opcja (MKR7100A)
Aplikacja mobilna XR		Standard	Standard	Standard
Czujnik deszczu		Standard	Standard	Standard
Ochrona antykradzieżowa		Standard	Standard	Standard
Czujnik uderzenia/przechyłu/ uniesienia		-/Standard/Standard	-/Standard/Standard	-/Standard/Standard
Tryb cięcia przy krawędzi		Standard	Standard	Standard
SmartMow		Standard	Standard	Standard
Moduł GSM		Standard	Standard	Standard
Tryb Turbomow		Standard	Standard	Standard
Large power wheels		Standard	Standard	Standard
WYMIARY	LpA/LwA/LwAg (dB)	–	–	–
	Wymiary (Dł./Szer./Wys.)	63 cm / 46 cm / 21 cm	63 cm / 46 cm / 21 cm	63 cm / 46 cm / 21 cm
	Waga netto	11,1 kg	11,4 kg	11,4 kg
Numer modelu	22ACBAAD603	22ACDAED603	22ACFAFD603	
EAN	 4 008423 883398	 4 008423 883411	 4 008423 883435	
Cena detaliczna brutto*	4 989,00 PLN*	6 489,00 PLN*	7 799,00 PLN*	

<b>XR3 3000</b>	<b>XR3 4000</b>	<b>XR3 5000</b>
1 x 200W DC, bezszczotkowy	1 x 200W DC, bezszczotkowy	1 x 200W DC, bezszczotkowy
2 x 200W	2 x 200W	2 x 200W
26V LiFePO <sub>4</sub>	26V LiFePO <sub>4</sub>	26V LiFePO <sub>4</sub>
55–70 min	55–70 min	80–100 min
90–110 min	90–110 min	90–110 min
22 kWh/miesięcznie	27 kWh/miesięcznie	34 kWh/miesięcznie
3.000 m <sup>2</sup>	4.000 m <sup>2</sup>	5.000 m <sup>2</sup>
1.600 m <sup>2</sup>	2.600 m <sup>2</sup>	3.600 m <sup>2</sup>
56 cm	56 cm	56 cm
20–80 mm	20–80 mm	20–80 mm
2 solidne i trwałe ostrza	2 solidne i trwałe ostrza	2 solidne i trwałe ostrza
1 strefa główna, 4 podstrefy, 2 strefy oddzielne	1 strefa główna, 4 podstrefy, 2 strefy oddzielne	1 strefa główna, 4 podstrefy, 2 strefy oddzielne
180 m <sup>2</sup> /h	180 m <sup>2</sup> /h	180 m <sup>2</sup> /h
20° / 36 %	20° / 36 %	20° / 36 %
Standard	Standard	Standard
Opcja (MKR0076A)	Opcja (MKR0076A)	Standard
Opcja (MKR6022A)	Standard	Standard
LCD	LCD	LCD
Standard	Standard	Standard
Opcja (MKR7100A)	Opcja (MKR7100A)	Standard
Standard	Standard	Standard
Standard	Standard	Standard
Standard	Standard	Standard
Standard/Standard/Standard	Standard/Standard/Standard	Standard/Standard/Standard
Standard	Standard	Standard
Standard	Standard	Standard
Standard	Standard	Standard
Standard	Standard	Standard
Standard	Standard	Standard
–	–	–
73,5 cm / 66 cm / 31 cm	73,5 cm / 66 cm / 31 cm	73,5 cm / 66 cm / 31 cm
20 kg	20 kg	20,2 kg
22ASBAAD603	22ASDAED603	22ASGAGD603
 4 008423 883442	 4 008423 883459	 4 008423 883466
8 899,00 PLN*	9 999,00 PLN*	12 499,00 PLN*

\* Cena detaliczna brutto. Podane ceny mają charakter informacyjny i nie są ofertą w rozumieniu prawa handlowego.

1

2

3

4

KOSIARKI ROBOTYCZNE

5

























6







7

8



## AKCESORIA - KOSIARKI ROBOTYCZNE

AKCESORIA SŁUŻĄCE DO OKREŚLENIA OBSZARU ROBOCZEGO			
	Przewód sygnałowy (700 metrów na rolce)		Nr artykułu: MRK0067A Cena: 1 199,00 PLN*
	Złącza przewodu sygnałowego XR2/XR3 (zestaw 10 sztuk)		Nr artykułu: MRK0038A Cena: 79,00 PLN*
	Złącza naprawcze przewodu sygnałowego XR2/XR3 (zestaw 10 sztuk)		Nr artykułu: MRK0039A1 Cena: 69,00 PLN*
	Mały zestaw instalacyjny (na obszar max. 400 m <sup>2</sup> ) 100m przewodu sygnałowego, 150 szpilek mocujących		Nr artykułu: 122-001-603 Cena: 349,00 PLN*
	Średni zestaw instalacyjny (na obszar max. 1200 m <sup>2</sup> ) 150m przewodu sygnałowego, 200 szpilek mocujących		Nr artykułu: 122-002-603 Cena: 449,00 PLN*
	Duży zestaw instalacyjny (na obszar max. 2500 m <sup>2</sup> ) 250m przewodu sygnałowego, 350 szpilek mocujących		Nr artykułu: 122-003-603 Cena: 749,00 PLN
STACJA DOKUJĄCA			
	Stacja dokująca do modeli XR2		Nr artykułu: MRK7006A Cena: 1 249,00 PLN*
	Stacja dokująca do modeli XR3		Nr artykułu: MRK6102A Cena: 1 299,00 PLN*
OSŁONY STACJI DOKUJĄCEJ			
	RoboHome do modeli z serii XR2		Nr artykułu: MRK7030A Cena: 749,00 PLN*
	RoboHome do modeli z serii XR3		Nr artykułu: MRK0076A Cena: 899,00 PLN*
NAKŁADKI NA KOŁA			
	Robogrips XR2 models (do X2 Powerwheels)		Nr artykułu: MRK7023A Cena: 219,00 PLN*
	Robogrips XR3 models (do X3 Powerwheels)		Nr artykułu: MRK6022A Cena: 219,00 PLN*

NOŻE TNĄCE			
	1 ostrze tnące XR2		Nr artykułu: MRK7003A Cena: 179,00 PLN*
	2 ostrza tnące XR3		Nr artykułu: MRK6101A Cena: 289,00 PLN*
KONTROLER ZDALNY			
	Kontroler zdalny Bluetooth® do XR2 i XR3		Nr artykułu: MRK7100A Cena: 399,00 PLN*

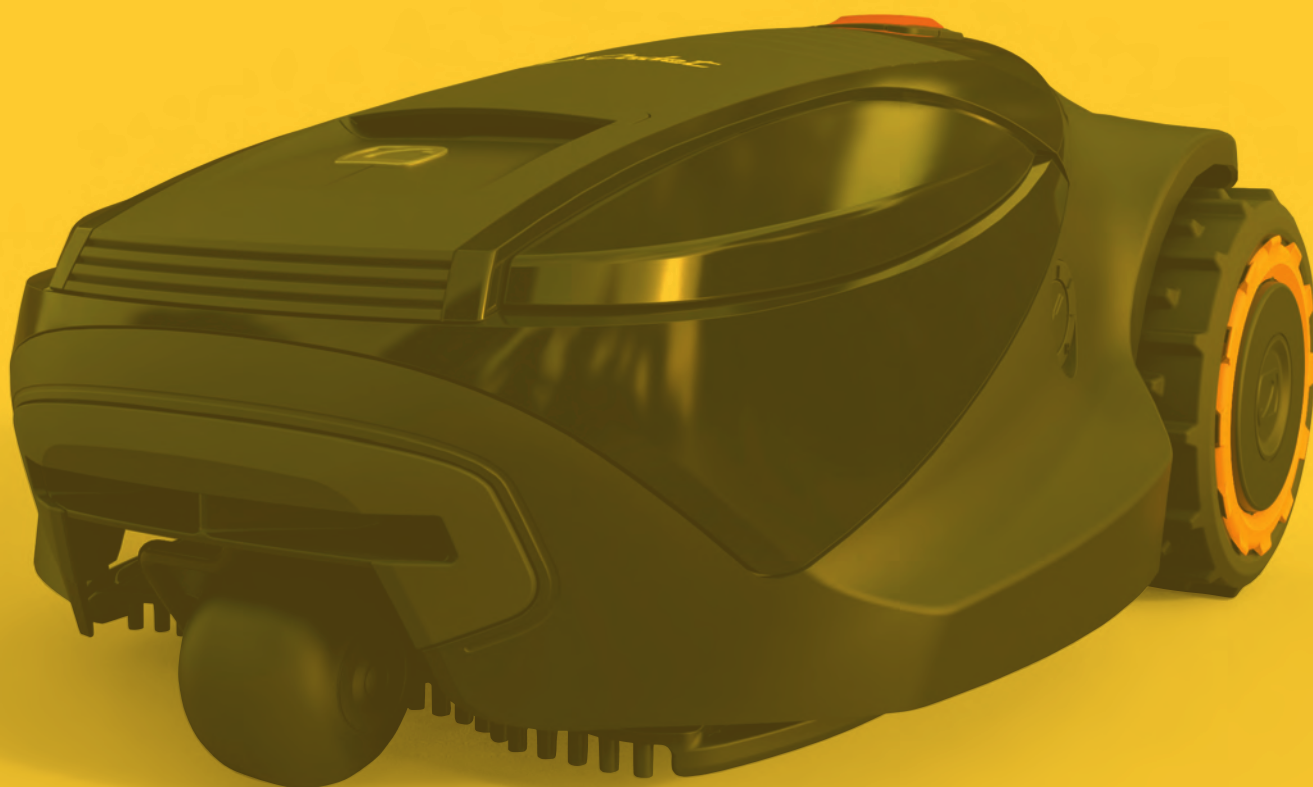



The image shows three yellow and black power tools from the Lih3 Force Series. On the left is a chainsaw with a long silver bar. In the middle is a leaf blower with a long black tube. On the right is a trimmer with a circular head, leaning against a tree trunk. The tools are on a green lawn with a tree stump in the foreground and a large tree in the background.

# SZCZYT WYDAJNOŚCI PODCZAS KAŻDEGO URUCHOMIENIA

# LH3

**FORCE SERIES**





## URZĄDZENIA OGRODNICZE

Innowacyjność, wszechstronność i wydajność to atuty narzędzi ogrodowych Cub Cadet. Na szczególną uwagę zasługuje przede wszystkim nowa gama urządzeń akumulatorowych LI-ION DURA SYSTEM 80V, która w każdym detalu została zaprojektowana tak, aby zapewnić najwyższą wydajność i najdłuższy czas pracy. Produkty te są idealne dla każdego kto potrzebuje dużej mocy, ale z wykorzystaniem ekologicznej technologii bez emisji spalin. Pozostałe produkty Cub Cadet w ramach tej kategorii to napędzane benzyną urządzenia ogrodowe - od kosiarki żyłkowej, przez wertykulatory aeratory po glebogryzarkę.



# JEDEN AKUMULATOR WIELE NARZĘDZI

## 80V

LI-ION DURA SYSTEM

## NOWA TECHNOLOGIA CUB CADET 80V LI-ION

Cub Cadet 80V LI-ION DURA SYSTEM to narzędzia ogrodnicze, które zostały opracowane w celu zmaksymalizowania wydajności i zasięgu pracy. Są niezwykle ciche i ekologiczne. Nigdy więcej obaw o emisję hałsu i spalin lub o nieporęczne kable zasilające. Co więcej, wymagają minimalna opieka i konserwacja.

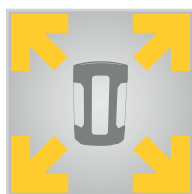

### JEDEN AKUMULATOR DO WIELU NARZĘDZI

Akumulator litowo-jonowy Cub Cadet 80V jest kompatybilny ze wszystkimi narzędziami z systemu 80V LI-ION DURA SYSTEM - kosiarkami i podkaszarką do trawy, nożycami do żywopłotu oraz dmuchawą do liści.



### START PRACY W KILKA SEKUND

Umieszczenie akumulatora w gnieździe, bezpieczne uruchomienie pracy i gotowe. Do dzieła!

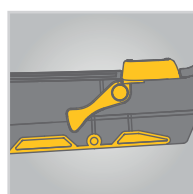

### MECHANIZM BLOKADY, ABY SZYBKO ZABLOKOWAĆ I ODBLOKOWAĆ BATERIĘ

Blokada zapewnia pełne bezpieczeństwo w czasie pracy urządzenia oraz po jej zakończeniu zapobiegając np. nieplanowanemu upadkowi baterii.



### GOTOWY DO PRACY W GODZINĘ!

Ładowarka systemu 80V ładuje akumulator w zaledwie godzinę, co stanowi jeden z najszybszych cykli ładowania na rynku!



### ZINTEGROWANY SYSTEM CHŁODZENIA I WENTYLACJI

Zapewnia bezpieczne ładowanie i zapobiega przegrzaniu się baterii, co wydłuża jej żywotność.



## —Cub Cadet— WENTYLATOR OSIOWY

Wentylator osiowy zapewnia najwyższą wydajność na każdym etapie pracy poprzez maksymalną cyrkulację powietrza, dzięki pionowej konstrukcji.

## 80V LI-ION DURA SYSTEM LH3 EB

**80V**  
LI-ION DURA SYSTEM

### SZYBKE USUWANIE ZARÓWNO SUCHYCH, JAK I MOKRYCH LIŚCI

Z dmuchawą Cub Cadet 80V, czyszczenie jesiennego dywanu liści to świetna zabawa! To narzędzie jest wystarczająco mocne, aby zdmuchiwać zarówno mokre, jak i suche liście.

#### WĄSKA DYSZA

Zapewnia maksymalną prędkość wydmuchu powietrza

#### PRZEŁĄCZNIK TRYBU

Tryb turbo dla większej mocy, tryb ekonomiczny dla dłuższej pracy

#### WENTYLATOR OSIOWY

zapewnia optymalną wydajność przy każdym poziomie pracy



#### SZEROKA DYSZA

Zapewnia szeroki zakres pracy, wyposażona w skrobak do poluzowywania sklejenych liści

### LH3 EB

Czas pracy:	do 60 min
Czas ładowania:	60 min
Maksymalna prędkość powietrza:	240 km/h
Maksymalny przepływ powietrza:	750 m <sup>3</sup> /h
Wentylator osiowy:	Standard
Przełącznik trybu pracy:	Standard
Wąska i szeroka dysza:	Standard

DOSTĘPNE W ZESTAWIE  
zawierającym baterię i ładowarkę

LH3 EB Set



**NOWOŚĆ**

Nr modelu: 41AA0BO-603

Cena: 549,00 PLN \*





## —Cub Cadet— OBROTOWE OSTRZE

Pozycja pracy ostrza jest regulowana w 5 pozycjach: 90°/45°/0°/-45°/-90°. Umożliwia to trzymanie rąk w idealnej pozycji przez cały czas i unikanie zaplątania się w gałęziach.

## 80V LI-ION DURA SYSTEM LH3 EH

**80V**  
LI-ION DURA SYSTEM

### UTRZYMANIE KSZTAŁTU ŻYWOPŁOTU BEZ WYSIŁKU

Nożyce do żywopłotu Cub Cadet 80 V umożliwiają elastyczne dostosowanie do kształtu żywopłotu, w związku z czym użytkownik nie musi się już gimnastykować.

**NIEBYWALE  
DŁUGI CZAS PRACY**  
Aż do 60 minut  
efektywnego cięcia!



### KOMFORTOWY UCHWYT

Miękka rękojeść uchwytu zapewnia wygodną i bezpieczną pracę

### NIEZWYKLE LEKKA OBUDOWA

Zapewnia łatwą, bezwysiłkową pracę

### OBROTOWE OSTRZE TNĄCE

Obrót w zakresie 180° w 5 pozycjach - pozwala na utrzymanie wygodnej pozycji rąk w czasie pracy

### LH3 EH

Czas pracy:	do 90 min
Czas ładowania:	60 min
Długość ostrza:	55 cm
Odległości między nożami:	26 mm
Obrotowe ostrze tnące:	Standard
Niebywale długi czas pracy:	Standard
Komfortowy uchwyt:	Standard

**DOSTĘPNE W ZESTAWIE**  
zawierającym baterię i ładowarkę  
LH3 EH Set



**NOWOŚĆ**

Nr modelu: 41AG0DO-603

Cena: 599,00 PLN\*

## AKCESORIA I OSPRZĘT

### AKCESORIA 80V LI-ION DURA SYSTEM

Akumulator litowo-jonowy 80V POWER-PACK 2,5 Ah		Nr artykułu: 196A650-603 Cena: 699,00 PLN*
Ładowarka POWER CHARGER 80V LI-ION 6 Ah		Nr artykułu: 196A651-603 Cena: 399,00 PLN*
Ostrza tnące do podkaszarki do trawy 80V LI-ION DURA SYSTEM LH3 ET		Nr artykułu: 196-631-603 Cena: 39,00 PLN*
Skrobak do dmuchawy do liści 80V LI-ION DURA SYSTEM LH3 EB		Nr artykułu: 196-630-603 Cena: 19,00 PLN*



## — Cub Cadet — OSŁONA MULCZUJĄCA

Zamykana osłona mulcząca umożliwia ograniczenie wyrzutu ścinek do zaledwie 50 cm (zamiast 2 m)

## 80V LI-ION DURA SYSTEM LH3 ET

**80V**  
LI-ION DURA SYSTEM

### KOŃCOWA PIELĘGNACJA TRWANIKA Z OGROMNĄ MOCĄ

Trymer akumulatorowy idealnie sprawdzi się w przycinaniu trawy na krawędziach trawnika lub przy przycinaniu dłuższej trawy na pochyłościach.



### KOMPLETNY ZESTAW

Wymienne ostrza, pokrywa głowicy, szpulka żyłkowa i pasek na ramię

### ZAMYKANA OSŁONA MULCZUJĄCA

Umożliwia ograniczenie wyrzutu ścinek do zaledwie 50 cm (zamiast 2 m)

### BEZNARZĘDZIOWE DODATKI

Ostrza tnące umożliwiające cięcie chwastów bez usuwania głowicy żyłkowej

### LH3 ET

Czas pracy:	do 60 min
Czas ładowania:	60 min
Średnica żyłki:	1,6 mm
Szerokość robocza:	30 cm
Zamykana osłona mulcząca:	Standard
Beznarzędziowa dodatki:	Standard
Dodatkowe wyposażenie:	Standard

**DOSTĘPNE W ZESTAWIE**  
zawierającym baterię i ładowarkę  
LH3 ET Set



**NOWOŚĆ**

Nr modelu: 41AE0UO-603

Cena: 549,00 PLN\*



# NIEOGRANICZONA MOC KOSZENIA I MULCZOWANIA

Sprawność silnika spalinowego bez hałasu i spalin? Żaden problem dla dwóch kosiarek do trawy Cub Cadet 80V! Dzięki wyjątkowo kompaktowej konstrukcji docierają one do ciasnych zakamarków i z finezją manewrują wokół przeszkód. W połączeniu z efektywnym silnikiem zasilanym akumulatorem litowo-jonowym to sama wydajność!



## POWER DRIVE

Mocny, bezobsługowy, bezszczotkowy silnik elektryczny urządzenia gwarantuje nieprzerwaną efektywność i długie okresy robocze.



## TECHNOLOGIA BOOSTED AIRFLOW

Wentylator pod ostrzem gwarantuje optymalny transport pokosu do kosza oraz zwiększa efektywność cięcia.



## SYSTEM 3-W-1

Wyrzut tylny, zbieranie pokosu do kosza oraz mulczowanie w jednym urządzeniu. Wybór za pomocą jednego, prostego w obsłudze pokrętkła.



## KOMPLETNY ZESTAW

Produkt zawiera wysokiej klasy akumulator litowo-jonowy oraz ładowarkę z funkcją szybkiego ładowania.



### LM3 E37

Szerokość robocza:	37 cm
Wydajność robocza:	300–500 m <sup>2</sup>
Pojemność kosza:	40 l
Regulacja wysokości koszenia:	6 pozycji z zakresu 25–75 mm
System 3-w-1:	Standard
Technologia Boosted-Airflow:	Standard
Waga netto:	15 kg

Nr modelu: 18AKHJ23603

Cena: 1 899,00 PLN\*



### LM3 E40

Szerokość robocza:	40 cm
Wydajność robocza:	500–800 m <sup>2</sup>
Pojemność kosza:	45 l
Regulacja wysokości koszenia:	6 pozycji z zakresu 25–75 mm
System 3-w-1:	Standard
Technologia Boosted-Airflow:	Standard
Waga netto:	16 kg

Nr modelu: 18AKJJ33603

Cena: 2 099,00 PLN\*

# ODPOWIEDNIA SIŁA DLA NAJCIEŻSZYCH ZADAŃ

Kosiarka żyłkowa Cub Cadet LC3 DP56 to siła, która jest zdolna sprostać każdemu wyzwaniu, nawet w trudnych warunkach. Dzięki mocnemu silnikowi Cub Cadet i bardzo dużej, 56-cm szerokości cięcia, przycinanie długiej trawy i chwastów wykonywane jest z łatwością i lekkością jak pielęgnacja zadbanego trawnika.



## WYSOKA EFEKTYWNOŚĆ

Dzięki mocy wysokiej jakości silnika Cub Cadet OHV z automatycznym ssaniem wykonywanie trudnych zadań stanie się dziecinnie proste.

## ŁATWA REGULACJA

Dostosowanie wysokości cięcia do własnych wymagań odbywa się z łatwością. Niski poziom do przycinania wzdłuż ogrodzeń, ścian i budynków, wyższe stopnie na długie, gęste chwasty na otwartym terenie.

## WYJĄTKOWO PROSTA I WYGODNA W OBSŁUDZE

Duże koła o średnicy 36 cm pokonują z finezją nawet nierówny teren. Specjalna konstrukcja głowicy tnącej umożliwi bezproblemowe manewrowanie między przeszkodami i wykonywanie zwrotów w zakrętach.

### LC3 DP56

Szerokość robocza:	56 cm
Wysokość robocza:	60–110 mm
Średnica żyłki tnącej:	4 mm $\phi$
Silnik (model):	Cub Cadet 159 cm <sup>3</sup> OHV, autom. ssanie
Średnica kół:	36 cm $\phi$
Napęd:	Pchana
Waga:	31 kg

**NOWOŚĆ**

Nr modelu: 25A-262E603

Cena: 1 849,00 PLN\*

### ŻYŁKA TNĄCA LC3 DP56



10 szt. żyłki tnącej AF3.20,  
średnica 3,9 mm x 47 cm długości



4 056494 116662

Nr artykułu.: 1182-WS-0001  
Cena: 39,00 PLN\*

URZĄDZENIA OGRODNICZE

5

6

7

8



# NIEZBĘDNA KOSMETYKA DLA TRAWNIKA

Wertykulacja i aeracja są ważnymi elementami pielęgnacji trawnika. Zabiegi te ułatwia walkę z notorycznie powstającym mchem i gromadzącym się filcem roślinnym blokującym dostęp do powietrza, wody i składników odżywczych. Wykonanie tych zabiegów pielęgnacyjnych sprawia, że trawnik znów może odetchnąć z ulgą. Wertykulatory aeratory XC1 wyposażone zostały w silniki posiadające odpowiednią moc, aby wykonywanie tych zadań nie sprawiało żadnych trudności. Co ważne, jeden wałek roboczy urządzeń umożliwia wykonywanie obu zabiegów.



## OSTRZA I SPRĘŻYNY

Wałek roboczy XC1 wyposażony jest w 17 podwójnych ostrzy i 16 podwójnych sprężyn. To połączenie sprawia, że urządzenie spełnia funkcje zarówno wertykulatora, jak i areatora. Aby napowietrzyć glebę należy użyć wyższej pozycji głębokości pracy, tak aby ostrza i sprężyny delikatnie dotykały nawierzchni. Z kolei w przypadku wertykulacji analogicznie należy obniżyć poziom głębokości pracy.

## WAŻNA WSKAZÓWKA W PIELĘGNACJI TRAWNIKA!

Po przeprowadzeniu wertykulacji i/lub areacji ważne jest aby uzupełnić świeżymi nasionami puste miejsca oraz dostarczyć trawie odpowiednią ilość składników odżywczych poprzez nawóz.



## REGULACJA GŁĘBOKOŚCI PRACY URZĄDZENIA

Głębokość pracy w aeratorach wertykulatorach XC1 regulowana jest centralnie pokrętkiem.

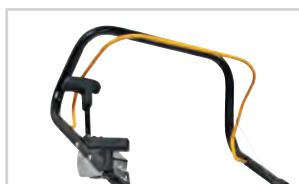

## POZYCJA TRANSPORTOWA

Znajdująca się w uchwycie dźwignia umożliwia wygodne przełączanie pomiędzy pozycją transportową, a pozycją pracy.



### XC1 B35

Szerokość robocza:	35 cm
Wydajność robocza:	800 m <sup>2</sup> /h
Kosz na odpady:	60 l - opcja/(196-640-000)
Silnik (model):	Cub Cadet 35H OHV
Silnik (pojemność):	123 cm <sup>3</sup>
Napęd:	Pchana
Regulacja głębokości pracy:	centralna

Nr modelu: 16AH9AMQ603

Cena: 2 399,00 PLN\*



### XC1 B40

Szerokość robocza:	40 cm
Wydajność robocza:	1.000 m <sup>2</sup> /h
Kosz na odpady:	60 l - opcja/(196-640-000)
Silnik (model):	Cub Cadet 35H OHV
Silnik (pojemność):	123 cm <sup>3</sup>
Napęd:	Pchana
Regulacja głębokości pracy:	centralna

Nr modelu: 16CH8AMQ603

Cena: 2 699,00 PLN\*

## WERYKULATORY AERATORY

Kosz do wertykulatora aeratora z serii XC1, Pojemność: 60 litrów



Nr artykułu: 196-640-000  
Cena: 149,00 PLN\*

# NIEZWYCIĘŻONA W KAŻDYM SZCZEGÓLE

Dzięki glebogryzarcze ogrodowej XC3 wyczerpujące i czasochłonne przekopywanie i spulchnianie gleby z użyciem szpadla odchodzi w niepamięć. Mocna i niezawodna glebogryzarka, która stawi czoło nawet najtwardszej glebie i ułatwi przygotowanie podłoża do nasadzeń. Urządzenie idealne do terenów o powierzchni do 1000 m<sup>2</sup>.

Cztery samoostrzące, poddane obróbce termicznej, wysokiej jakości ostrza wykonane ze stali sprężynowej zapewniają doskonałą efektywność pracy przy 46 cm szerokości roboczej. Regulowany ogranicznik głębokości zapewnia urządzeniu lepszą stabilność i umożliwia kontrolę nad prędkością i głębokością orania. Glebogryzarka posiada zarówno bieg w przód jak i w tył, a ponadto jest łatwa w manewrowaniu. Bezstopniowo regulowany uchwyt produktu gwarantuje bezpieczną, komfortową i delikatną dla pleców pracę.

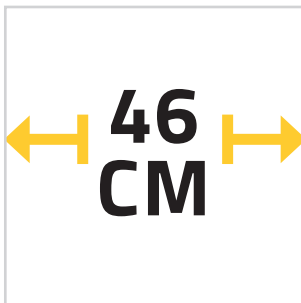

### DUŻA SZEROKOŚĆ PRACY

Duża, 46 cm szerokość robocza umożliwia spulchnianie większej ilości gleby przy każdym przejeździe, w związku z czym kultywacja gleby wykonywana jest znacznie szybciej.

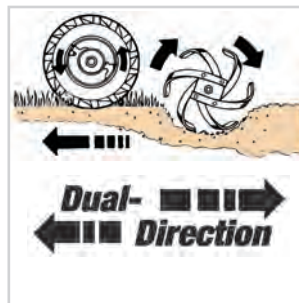

### DWUKIERUNKOWE NOŻE

33 cm dwukierunkowe, samoostrzące ostrza zapewniają wysoką efektywność kultywacji i spulchniania gleby.



### ŁATWA W UŻYCIU

Operowanie urządzeniem możliwe jest nawet z użyciem jednej ręki.



### W PEŁNI ZABUDOWANY

W pełni zabudowany system ostrzy o 46 cm szerokości roboczej.



### OGRANICZNIK GŁĘBOKOŚCI

Umożliwia łatwe regulowanie poziomu pracy.



#### XC3 F46

Working width	46 cm
Wydajność robocza:	1.000 m <sup>2</sup>
Silnik (model):	Cub Cadet 65 H
Silnik (pojemność):	208 cm <sup>3</sup>
Napęd:	Dual Direction
Regulacja głębokości roboczej:	Tak, z tyłu urządzenia

Nr modelu: 21BB45M8603

Cena: 6 399,00 PLN\*

URZĄDZENIA OGRODNICZE

5

1

2

3

4



6



7



8

\* Cena detaliczna brutto. Podane ceny mają charakter informacyjny i nie są ofertą w rozumieniu prawa handlowego.







	LH3 EB	LH3 EH	LH3 ET	
UKŁAD ZASILAJĄCY	Akumulator/ładowarka	(196A650-603)/(196A651-603)	(196A650-603)/(196A651-603)	(196A650-603)/(196A651-603)
	Czas pracy:	do 60 min	do 90 min	do 60 min
	Czas ładowania:	60 min	60 min	60 min
	Napięcie:	80V max.	80V max.	80V max.
	Max. prędkość powietrza:	240 km/h	-	-
PODSTAWOWE ATRYBUTY	Max. przepływ powietrza:	750 m <sup>3</sup> /h	-	-
	Poziomy pracy:	Turbo / Ekonomiczny	-	-
	Obudowa (materiał):	plastik	plastik	plastik
	Zakres obrotu ostrza:	-	180°	-
	Długość ostrza tnącego:	-	55 cm	-
	Odległości między ostrzami:	-	26 mm	-
	Szerokość robocza:	-	-	30 cm
	Średnica żyłki:	-	-	1,6 mm
	Rodzaj szpulki:	-	-	dwużyłkowa
	Wentylator osiowy:	Standard	-	-
GŁÓWNE ATRYBUTY	Wąska dysza ssąca:	Standard	-	-
	Szeroka dysza ssąca:	Standard	-	-
	Obrotowe ostrze tnące:	-	Standard	-
	Komfortowy uchwyt:	-	Standard	-
	Niezwykłe lekka obudowa:	-	Standard	-
	Beznarzędziowe dodatki:	-	-	Standard
	Zamykana osłona mulcząca:	-	-	Standard
	Dodatkowe wyposażenie:	-	-	Standard
	LpA/LwA/LwAg (dB)	86,3/98,7/101	84/96/99	86/94/96
	Wartość drgań AHV Ręka/Ramię	2,8 / 1,5 m/s <sup>2</sup>	2,5 / 1,5 m/s <sup>2</sup>	2,5 / 1,5 m/s <sup>2</sup>
WYMIARY	Wymiary (Dł./Szer./Wys.)	-	-	-
	Waga netto	2,9 kg	3,5 kg	3,0 kg
	Numer modelu	41AA0BO-603	41AG0DO-603	41AE0UO-603
	EAN	 4 008423 883008	 4 008423 882223	 4 008423 882209
Cena detaliczna brutto*	549,00 PLN*	599,00 PLN*	549,00 PLN*	

	LH3 EB Set	LH3 EH Set	LH3 ET Set
Akumulator/ładowarka	w zestawie	w zestawie	w zestawie
Numer modelu	41AA0BN-603	41AG0DN-603	41AE0UN-603
EAN	 4 008423 882179	 4 008423 882216	 4 008423 882193
Cena detaliczna brutto*	1 099,00 PLN*	1 199,00 PLN*	1 149,00 PLN*

	LM3 E37	LM3 E40	
UKŁAD ZASILAJĄCY	<b>Akumulator/ładowarka:</b>	w zestawie	w zestawie
	<b>Czas pracy:</b>	–	–
	<b>Czas ładowania:</b>	60 min	60 min
UKŁAD NAPĘDOWY	<b>Napięcie:</b>	80V max.	80V max.
	<b>Rodzaj napędu:</b>	Pchana	Pchana
	<b>Ilość biegów:</b>	–	–
UKŁAD ROBOCZY	<b>Prędkość napędu (max.):</b>	–	–
	<b>Wydajność robocza:</b>	300–500 m <sup>2</sup>	500–800 m <sup>2</sup>
	<b>Obudowa (materiał)</b>	plastik	plastik
	<b>Szerokość robocza</b>	37 cm	40 cm
	<b>Funkcje robocze</b>	3-w-1	3-w-1
	<b>Wysokość robocza (regulacja)</b>	6 pozycji / centralna	6 pozycji / centralna
	<b>Wysokość robocza (zakres)</b>	25–75 mm	25–75 mm
	<b>Zbieranie do kosza</b>	Standard	Standard
	<b>Mulczowanie</b>	Standard	Standard
	<b>Wyrzut w bok</b>	–	–
SYSTEM WYRZUTU	<b>Wyrzut w tył (bez kosza)</b>	Standard	Standard
	<b>Kosz na trawę (rodzaj)</b>	Tekstylny	Tekstylny
	<b>Kosz na trawę (pojemność)</b>	40 l	45 l
KOŁA	<b>Wskaźnik pełnego kosza</b>	Standard	Standard
	<b>Koła (przód/tył)</b>	150 mm/200 mm	150 mm/200 mm
	<b>Dwurzędowe łożyska kulkowe</b>	Standard	Standard
KOMFORT	<b>Dysza myjąca</b>	–	–
	<b>Rodzaj uchwytu</b>	Ergonomiczny	Ergonomiczny
	<b>Składany uchwyt</b>	Standard	Standard
	<b>Regulacja wysokości uchwytu</b>	Standard	Standard
WYMIARY	<b>Rodzaj rękojeści</b>	Miękka rękojeść	Miękka rękojeść
	<b>LpA/LwA/LwAg (dB)</b>	79,7/94/96	77,8/94/96
	<b>Wartość drgań AHV Ręka/Ramię</b>	2,5 / 1,5 m/s <sup>2</sup>	2,5 / 1,5 m/s <sup>2</sup>
	<b>Wymiary (Dł./Szer./Wys.)</b>	139 cm / 40 cm / 110 cm	139 cm / 41 cm / 110 cm
	<b>Waga netto</b>	15 kg	16 kg
<b>Numer modelu</b>	18AKHJ23603	18AKJJ33603	
<b>EAN</b>	 4 008423 882131	 4 008423 882148	
<b>Cena detaliczna brutto*</b>	1 899,00 PLN*	2 099,00 PLN*	



		<b>LC3 DP56</b>	<b>XC3 F46</b>	
SILNIK	Typ silnika:	Cub Cadet 55 OHV	Cub Cadet 65 H	
	Pojemność silnika:	159 cm <sup>3</sup>	208 cm <sup>3</sup>	
	Moc nominalna:	2,1 kW / 2.800 min <sup>-1</sup>	3,9 kW / 3.600 min <sup>-1</sup>	
	Rodzaj rozruchu:	Ręczny / automatyczne ssanie	Ręczny	
	Pojemność zbiornika paliwa:	1,0 l	2,2 l	
	Rodzaj napędu:	Pchana	Napęd kół z biegami do przodu i do tyłu	
	Wydajność robocza:	1.000 m <sup>2</sup> /h	-	
	Obudowa (materiał):	-	-	
	Szerokość robocza:	56 cm	46 cm	
	Ostrze/Żyłka (tylko LC3 DP65)	4mm Ø (zalecana żyłka: 1182-WS-0001)	4 (2x2), 33 cm	
UKŁAD ROBOCZY	Wysokość robocza (regulacja)	bezstopniowa/centralna	-	
	Wysokość robocza (zakres)	60–110 mm	-	
	Kierunek pracy ostrzy	-	w przód/w tył	
	Przeciwwaga z przodu urządzenia	-	Standard	
	Boczne tarcze	-	Standard	
	Tylna osłona	-	ze zintegrowanymi grabiami	
	Wyrzut tylny bez kosza	-	-	
	Aeracja i wertykulacja	-	-	
	SYSTEM PRACY	Rodzaj napędu układu roboczego	pasek klinowy	-
		Ostrza do aeracji	-	-
Sprężynki do wertykulacji		-	-	
KOSZ	Kosz na odpady	-	-	
	Kosz na odpady (pojemność)	-	-	
KOŁA	Koła (przód/tył)	360 mm	355 mm, pneumatyczne opony, bieżnik V	
	Dwurzędowe łożyska kulkowe	-	-	
KOMFORT	Cięgno sprzęgła	-	Komfortowe pełne cięgno z miękkimi rękojeściami	
	Rodzaj uchwytu	Prosty, z trójstopniową regulacją wysokości	Ergonomiczny, z bezstopniową regulacją wysokości	
WYMIARY	LpA/LwA/LwAg (dB)	93/106/108	98/108/110	
	Wartość drgań AHV Ręka/Ramię	6,5 / 1,5 m/s <sup>2</sup>	5 / 2,5 m/s <sup>2</sup>	
	Wymiary (Dł./Szer./Wys.)	140 cm / 550 cm / 100 cm	172 cm / 61 cm / 114 cm	
	Waga netto	31 kg	104 kg	
	Numer modelu	25A-262E603	21BB45M8603	
	EAN	 4 008423 881967	 4 008423 875539	
	Cena detaliczna brutto*	1 849,00 PLN*	6 399,00 PLN*	

<b>XC1 B35</b>	<b>XC1 B40</b>
Cub Cadet 35 H OHV	Cub Cadet 35 H OHV
123 cm <sup>3</sup>	123 cm <sup>3</sup>
2,3 kW / 3.600 min <sup>-1</sup>	2,3 kW / 3.600 min <sup>-1</sup>
Ręczny	Ręczny
1,7 l	1,7 l
Pchany	Pchany
800 m <sup>2</sup> /h	1.000 m <sup>2</sup> /h
Stalowo-plastikowa	Stalowo-plastikowa
35 cm	40 cm
∅ 163 mm	∅ 163 mm
bezstopniowa/centralna	bezstopniowa/centralna
0–15 mm	0–15 mm
-	-
-	-
-	-
-	-
Standard	Standard
Standard	Standard
pasek klinowy	pasek klinowy
30 (15 podwójnych ostrzy)	34 (17 podwójnych ostrzy)
28 (14 podwójnych sprężynek)	32 (16 podwójnych sprężynek)
opcjonalny kosz (196-640-000)	opcjonalny kosz (196-640-000)
60 l	60 l
200 mm/200 mm	200 mm/200 mm
Standard	Standard
-	-
-	-
86/96/98	86/96/98
5 / 1,5 m/s <sup>2</sup>	5 / 1,5 m/s <sup>2</sup>
124 cm / 61 cm / 112 cm	124 cm / 61 cm / 112 cm
40 kg	36 kg
16AH9AMQ603	16CH8AMQ603
 4 008423 872408	 4 008423 853223
2 399,00 PLN*	2 699,00 PLN*

1

2

3

4

5

6

7

8







*Cub Cadet*  
**X SERIES**

**ODŚNIEŻARKI**

USUWANIE  
ŚNIEŻNEJ MASY  
z ŁATWOŚCIĄ I  
OGROMNĄ MOCĄ

## ODŚNIEŻARKI SPALINOWE

Niezależnie od tego, jak wiele śniegu przyniesie zima, usunięcie białej pokrywy nie stanowi żadnego problemu z odśnieżarkami z serii X. Ta potężna gama odśnieżarek została zbudowana, aby szybko i łatwo usuwać ekstremalne opady śniegu z zapewnianą przy tym niewiarygodną kontrolą, manewrowość i wytrzymałość. Szeroka gama wielokrotnie nagradzanych modeli 1X i 2X oraz pierwszej i jedynej w swoim rodzaju ofercie trójstopniowych odśnieżarek 3X gwarantujemy możliwości doboru urządzenia odpowiedniego do pożądanego przez użytkownika siły i jakości.





*Cub Cadet*

**1X**<sup>TM</sup>

JEDNOSTOPNIOWE



# KOMPAKTOWE ROZMIARY. OGROMNA SPRAWNOŚĆ.

Odśnieżarka do śniegu 1X zapewnia jakość i wydajność, których można oczekiwać w kompaktowym i łatwym w użyciu wydaniu. Ergonomiczny, regulowany uchwyt ze wszystkimi elementami sterującymi w pobliżu uchwytu ułatwia szybkie i wygodne usuwanie śniegu z mniejszych obszarów. Dzięki zintegrowanemu reflektorowi możliwa jest praca nawet po zmierzchu, czy nocą.



## PODAJNIK ŚLIMAKOWY - SYSTEM ROBOCZY

Ten specjalnie zaprojektowany system frezu ślimakowego wbija śnieg do obudowy, a następnie wyrzuca go przez komin wylotowy. Frez jest wykonany ze wzmocnionej, wytrzymałej gumy, dzięki czemu jest bezpieczny dla powierzchni betonowych takich jak chodniki czy ścieżki z kostki brukowej.

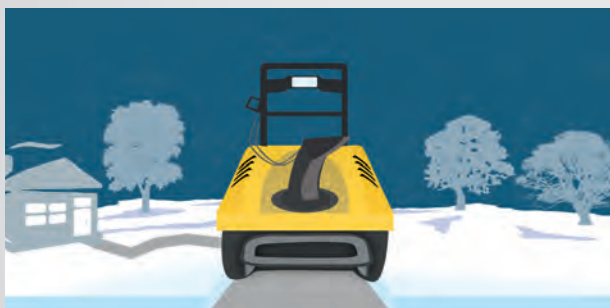

## 1X JEDNOSTOPNIOWY

Przeznaczenie: niewielkie, nieczęste opady

- Przyjazna dla powierzchni betonowych
- Idealna do usuwania śniegu z chodnika lub podjazdu

ODŚNIEŻARKI

6

## 221 LHP

Szerokość/Wysokość robocza:	53 cm/33 cm
Silnik (model):	Cub Cadet, 208 cm <sup>3</sup>
Moc nominalna:	3,9 kW / 3.600 min <sup>-1</sup>
Napęd:	Tak, poprzez ruch wirnika

Nr modelu: 31AR2T6D603

Cena: 2 699,00 PLN\*







*Cub Cadet*  
**2X**<sup>TM</sup>

**DWUSTOPNIOWE**



## SIŁA MOŻLIWOŚCI I DUŻEJ EFEKTYWNOŚCI.

Odśnieźarki Cub Cadet 2X Series doskonale radzą sobie nawet w trudnych warunkach śniegowych. Maszyny te wyposażone zostały w potężne i niezawodne silnik 4-suwowe Cub Cadet OHV z elektrycznym rozruchem ułatwiającym uruchomienie. Wspomaganie układu kierowniczego PowerSteering i wytrzymały stalowy frez pozwalają wykonywać pracę z łatwością nawet w najtrudniejszych warunkach. Co więcej, wysoki, odporny na uderzenia poli-merowy kanał wyrzutowy i stalowa obudowa sprawiają, że praca z ciężkim śniegiem i lodem jest wyjątkowo łatwa.



### PODAJNIK ŚLIMAKOWY - SYSTEM ROBOCZY

Frez "Xtreme" składa się z pojedynczych segmentów w kształcie litery X, które są indywidualnie zamocowane na osi. Śnieg i lód są rozdrabniane przez ostrza świdra, zanim zostaną wprowadzone do wirnika, który wyrzuca śnieg przez kanał wyrzutowy. Frez "Xtreme" to zaawansowana technologia zapewniająca lepszą wydajność.

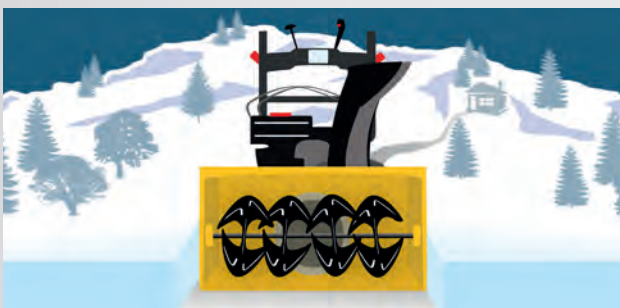

### 2X DWUSTOPNIOWY

Przeznaczenie: średnie/duże opady

- Szybkie i efektywne usuwanie śniegu
- Idealne do usuwania śniegu z rozległych chodników, parkingów, placów manewrowych itp.

ODŚNIEŻARKI

6



#### 524 SWE

**Szerokość/Wysokość robocza:** 61 cm/53 cm

**Silnik (model):** Cub Cadet, 208 cm<sup>3</sup>

**Moc nominalna:** 3,9 kW / 3.600 min<sup>-1</sup>

**Napęd:** 6 w przód/2 w tył

Nr modelu: 31AW53LR603

Cena: 4 499,00 PLN\*



#### 933 SWE

**Szerokość/Wysokość robocza:** 84 cm/56 cm

**Silnik (model):** Cub Cadet, 357 cm<sup>3</sup>

**Moc nominalna:** 7,4 kW / 3.600 min<sup>-1</sup>

**Napęd:** 6 w przód/2 w tył

Nr modelu: 31AY95KV603

Cena: 9 899,00 PLN\*





*Cub Cadet*  
**3X**<sup>TM</sup>

TRÓJSTOPNIOWE



## EKSTREMALNA MOC DO ARCYTRUDNYCH ZADAŃ

Cub Cadet 3X – odśnieżarki trójstopniowe to flagowe modele w naszej ofercie odśnieżarek, które uporają się nawet z ekstremalnymi opadami w kryzysowych warunkach. Urządzenia te umożliwiają usuwanie dużych opadów śniegu o 50% szybciej niż tradycyjne odśnieżarki dwustopniowe Cub Cadet 2X. Zastosowany w tych maszynach rewolucyjny trójfazowy system pracy frezu zapewnia o 25% lepszą przepustowość śniegu niż maszyny dwustopniowe. Dzięki temu innowacyjnemu rozwiązaniu czas potrzebny na odśnieżanie jest krótszy nawet o 30%!



### PODAJNIK ŚLIMAKOWY - SYSTEM ROBOCZY

Nasz innowacyjny podajnik ślimakowy wkracza w śnieg rozbijając go z ogromną mocą. Dwa boczne frezy kierują śnieg do środka, gdzie trafia on do centralnie umieszczonego frezu, który z impetem ładuje zebraną pokrywę śnieżną do wirnika wyrzutowego.



### 3X TRÓJSTOPNIOWY

Przeznaczenie: ekstremalne opady śniegu

- Silne i sprawne odśnieżanie
- Idealny do szybkiego usuwania śniegu z większych obszarów

## REWOLUCYJNA GAMA 3X SERIES Z TRÓJSTOPNIOWYM UKŁADEM ROBOCZYM

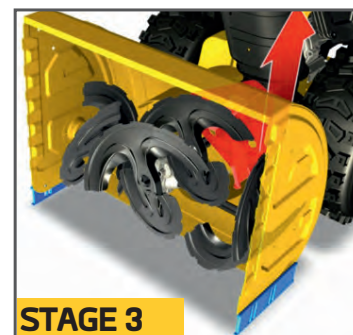
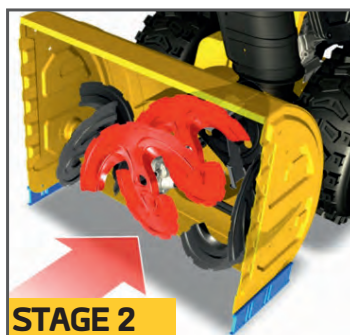
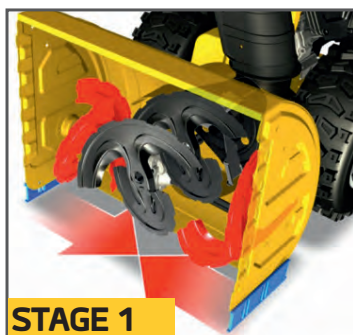

▶ **25%** WIĘKSZY PRZEPŁYW ŚNIEGU

▶ **30%** OSZCZĘDNOŚĆ CZASU PRACY

▶ ZNACZNIE ŁATWIEJSZA I WYGODNIEJSZA PRACA



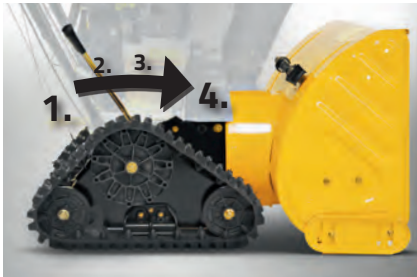

### SYSTEM RÓWNOWAGI (530 HD TDE)

1. Zwarty śnieg: Pozycja ta umożliwi łatwe manewrowanie w twarde, zbitym śniegu zawierającym lodowe bryły.
2. Normalny śnieg: Pozycja ta pozwala użytkownikowi łatwo manewrować jednostką w normalnych warunkach śniegowych.
3. Luźne podłoże: Pozycja daje możliwość usuwania śniegu z powierzchni o luźnej strukturze np. żwir.
4. Pozycja transportowa: W tej pozycji obudowa przekładni ślimakowej jest podniesiona nad ziemię umożliwiając łatwe przemieszczanie urządzenia.



**530 HD SWE**

Szerokość/Wysokość robocza:	76 cm/58 cm
Silnik (model):	Cub Cadet, 420 cm <sup>3</sup>
Moc nominalna:	8,3 kW / 3.600 min <sup>-1</sup>
Napęd:	6 w przód/2 w tył

Nr modelu: 31AY57KZ603

Cena: 7 449,00 PLN\*



**528 HD SWE**

Szerokość/Wysokość robocza:	71 cm/58 cm
Silnik (model):	Cub Cadet, 357 cm <sup>3</sup>
Moc nominalna:	7,4 kW / 3.600 min <sup>-1</sup>
Napęd:	6 w przód/2 w tył

Nr modelu: 31AY55KY603

Cena: 6 999,00 PLN\*



**526 HD SWE**

Szerokość/Wysokość robocza:	66 cm/58 cm
Silnik (model):	Cub Cadet, 357 cm <sup>3</sup>
Moc nominalna:	7,4 kW / 3.600 min <sup>-1</sup>
Napęd:	6 w przód/2 w tył

Nr modelu: 31AY55KX603

Cena: 6 499,00 PLN\*



**730 HD TDE**

Szerokość/Wysokość robocza:	76 cm/58 cm
Silnik (model):	Cub Cadet, 420 cm <sup>3</sup>
Moc nominalna:	8,3 kW / 3.600 min <sup>-1</sup>
Napęd:	6 w przód/2 w tył

Nr modelu: 31AY77KZ603

Cena: 8 899,00 PLN\*

Cub Cadet™  
**1X™**

JEDNOSTOPNIOWE



### WYGODNY UCHWYT STARTERA

Niezwykle duży uchwyt rozrusznika jest jednym z wielu dobrze zaprojektowanych detali, który wyróżnia odśnieżarkę premium.

Cub Cadet™  
**2X™**

DWUSTOPNIOWE



### PŁOZY ŚLIZGOWE "COOL BLUE"

Nowe płyty ślizgowe COOL-BLUE wykonane są ze specjalnego polimeru chroniącego podłozę przez zarysowaniami i uszkodzeniami. Co więcej, służą one do regulacji dystansu pomiędzy podłozem, a obudową odśnieżarki.

Cub Cadet™  
**3X™**

TRÓJSTOPNIOWE



### BŁOKADA MECHANIZMU RÓŻNICOWEGO

Umożliwia jednoczesną pracę napędu i układu roboczego z kontrolą za pomocą jednej ręki. Rozwiązanie to umożliwia np. jednoczesne operowanie kierunkiem wyrzutu śniegu lub zmianę prędkości ruchu.

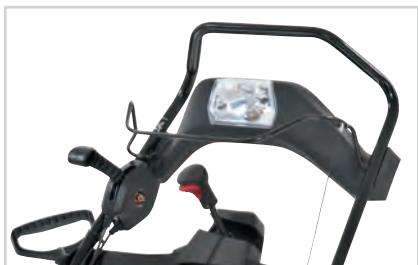

### ERGONOMICZNA RĘKOJEŚĆ

Ergonomiczny uchwyt wraz wygodnymi elementami obsługowymi gwarantuje wygodne i łatwe operowanie urządzeniem.



### OPONY Z BIEŻNIKIEM X-TRAC

Opony ze specjalnym bieżnikiem X-Trac gwarantują perfekcyjną przyczepność maszyny, dzięki czemu nasze odśnieżarki nie wymagają użycia łańcuchów.



### ZIMOWE SILNIKI OHV Z ELEKTRYCZNYM ROZRUCHEM

Nasze 4-suwowe silniki zimowe OHV zapewniają łatwy rozruch i niską emisję spalin. Są idealne do pracy w niskich temperaturach. Duże pojemności silników zapewniają wystarczającą moc, nawet w najtrudniejszych warunkach.



### ZDALNA KONTROLA WYRZUTNIKA

Wybór kierunku wyrzutu śniegu jest niezwykle prosty i wygodny, dzięki joystickowi wbudowanemu w uchwyt urządzenia.



### PODGRZEWANE MANETKI

Utrzymują dłonie użytkownika ciepłymi zapewniając przy tym wysoki komfort od początku do końca pracy. Rozwiązanie to umożliwia przyjemną pracę nawet przy bardzo niskiej temperaturze.



### WSPOMAGANIE STEROWANIA

Odśnieżarkę można sterować za pomocą dźwigni sterujących po lewej i prawej stronie pod uchwytami prowadzącymi.

ODŚNIEŻARKI

6



## 221 LHP

	<b>4-suwowy zimowy silnik OHV</b>	Cub Cadet, 208 cm <sup>3</sup>
SILNIKK	<b>Moc nominalna</b>	3,9 kW / 3.600 min <sup>-1</sup>
	<b>Rodzaj rozruchu</b>	elektryczny 230V
	<b>Pojemność zbiornika paliwa</b>	1,9 l
	<b>Szerokość robocza/Wysokość robocza</b>	53 cm/33 cm
	<b>Płoży ślizgowe</b>	Skrobak polimerowy / dwustronny
UKŁAD ROBOCZY	<b>Frez średnica/materiał</b>	23 cm/wzmocniona, bardzo trwała guma
	<b>Rodzaj systemu roboczego</b>	Jednostopniowy
	<b>Średnica wirnika</b>	-
	<b>Smarowniczk</b>	-
UKŁAD NAPEWOWY	<b>Wspomaganie sterowania Power Steering</b>	-
	<b>Ilość biegów</b>	wprawiana w ruch poprzez pracę wirnika
	<b>Koła</b>	8" x 2", plastikowe, łożyska kulkowe
SYSTEM WYRZUTU	<b>Regulacja kąta wyrzutu</b>	Dźwignia w uchwycie/190°
	<b>Regulacja kierunku wyrzutu</b>	Dźwignia w uchwycie
KOMFORT	<b>Podgrzewane manetki</b>	-
	<b>Reflektor</b>	12,8 V / 21 W
	<b>Zmierzony poziom ciśnienia akustycznego LpA (dB)</b>	88
	<b>Poziom mocy akustycznej LwA (dB)</b>	98
WYMIARY	<b>Gwarantowany poziom mocy akustycznej LwAg (dB)</b>	100
	<b>Wartość drgań AHV ręka/ramię</b>	5,0 m/s <sup>2</sup>
	<b>Wątpliwe drgania Ręka/Ramię (współczynnik K)</b>	1,5 m/s <sup>2</sup>
	<b>Wymiary (Dł./Szer./Wys.)</b>	107 cm / 58 cm / 110 cm
	<b>Waga netto</b>	41 kg
	<b>Numer modelu</b>	31AR2T6D603
	<b>EAN</b>	 4 008423 852370
	<b>Cena detaliczna brutto*</b>	2 699,00 PLN*

<b>524 SWE</b>	<b>526 HD SWE</b>	<b>528 HD SWE</b>
Cub Cadet, 208 cm <sup>3</sup>	Cub Cadet, 357 cm <sup>3</sup>	Cub Cadet, 357 cm <sup>3</sup>
3,9 kW / 3.600 min <sup>-1</sup>	7,4 kW / 3.600 min <sup>-1</sup>	7,4 kW / 3.600 min <sup>-1</sup>
elektryczny 230V	elektryczny 230V	elektryczny 230V
1,9 l	4,7 l	4,7 l
61 cm/53 cm	66 cm/58 cm	71 cm/58 cm
Bardzo trwały polimer – zapobiega zarysowaniu nawierzchnii	Bardzo trwały polimer – zapobiega zarysowaniu nawierzchnii	Bardzo trwały polimer – zapobiega zarysowaniu nawierzchnii
30 cm/stalowy	30 cm/stalowy	30 cm/stalowy
Dwustopniowy, segmentowy frez Xtreme	Trójstopniowy, segmentowy frez Xtreme	Trójstopniowy, segmentowy frez Xtreme
30 cm	30 cm	30 cm
na łożyskach świdra	bezobsługowe	bezobsługowe
Tak, spust w rękojeści	Tak, spust w rękojeści	Tak, spust w rękojeści
6 w przód/2 w tył	6 w przód/2 w tył	6 w przód/2 w tył
15" x 5", zimowy bieżnik X-Trac	16" x 4,8", zimowy bieżnik X-Trac	16" x 6,5", zimowy bieżnik X-Trac
4-kierunkowy joystick/200°	korba/200°	korba/200°
4-kierunkowy joystick	2-kierunkowy joystick	2-kierunkowy joystick
Standard	Standard	Standard
28 V / 28 W	28 V / 28 W	28 V / 28 W
88	89	90
98	99	100
100	101	102
5,0 m/s <sup>2</sup>	5,0 m/s <sup>2</sup>	5,0 m/s <sup>2</sup>
1,5 m/s <sup>2</sup>	1,5 m/s <sup>2</sup>	1,5 m/s <sup>2</sup>
137 cm / 65 cm / 111 cm	140 cm / 72 cm / 110 cm	140 cm / 77 cm / 110 cm
84 kg	116 kg	118 kg
31AW53LR603	31AY55KX603	31AY55KY603
 4 008423 852233	 4 008423 857191	 4 008423 857207
4 499,00 PLN*	6 499,00 PLN*	6 999,00 PLN*



## 530 HD SWE

	<b>4-suwowy zimowy silnik OHV</b>	Cub Cadet, 420 cm <sup>3</sup>
SILNIKI	<b>Moc nominalna</b>	8,3 kW / 3.600 min <sup>-1</sup>
	<b>Rodzaj rozruchu</b>	elektryczny 230V
	<b>Pojemność zbiornika paliwa</b>	4,7 l
	<b>Szerokość robocza/Wysokość robocza</b>	76 cm/58 cm
UKŁAD ROBOCZY	<b>Płoży ślizgowe</b>	Bardzo trwałe polimer – zapobiega zarysowaniu nawierzchnii
	<b>Frez średnica/materiał</b>	30 cm/stalowy
	<b>Rodzaj systemu roboczego</b>	Trójstopniowy, segmentowy frez Xtreme
	<b>Średnica wirnika</b>	30 cm
	<b>Smarowniczk</b>	bezobsługowe
UKŁAD NAPEĐOWY	<b>Wspomaganie sterowania Power Steering</b>	Tak, spust w rękojeści
	<b>Ilość biegów</b>	6 w przód/2 w tył
	<b>Koła</b>	16" x 6,5", zimowy bieżnik X-Trac
SYSTEM WYRZUTU	<b>Regulacja wyrzutu</b>	korba/200°
	<b>Regulacja kierunku wyrzutu</b>	2-kierunkowy joystick
KOMFORT	<b>Podgrzewane manetki</b>	Standard
	<b>Reflektor</b>	28 V / 28 W
WYMIARY	<b>Zmierzony poziom ciśnienia akustycznego LpA (dB)</b>	90
	<b>Poziom mocy akustycznej LwA (dB)</b>	100
	<b>Gwarantowany poziom mocy akustycznej LwAg (dB)</b>	102
	<b>Wartość drgań AHV ręka/ramię</b>	5,0 m/s <sup>2</sup>
	<b>Wątpliwe drgania Ręka/Ramię (współczynnik K)</b>	1,5 m/s <sup>2</sup>
	<b>Wymiary (Dł./Szer./Wys.)</b>	140 cm / 80 cm / 110 cm
	<b>Waga netto</b>	120 kg
	<b>Numer modelu</b>	31AY57KZ603
	<b>EAN</b>	 4 008423 857214
	<b>Cena detaliczna brutto*</b>	7 449,00 PLN*

<b>730 HD TDE</b>	<b>933 SWE</b>
Cub Cadet, 420 cm <sup>3</sup>	Cub Cadet, 357 cm <sup>3</sup>
8,3 kW / 3.600 min <sup>-1</sup>	7,4 kW / 3.600 min <sup>-1</sup>
elektryczny 230V	elektryczny 230V
4,7 l	4,7 l
76 cm/58 cm	84 cm/56 cm
Bardzo trwały polimer – zapobiega zarysowaniu nawierzchnii	Bardzo trwały polimer – zapobiega zarysowaniu nawierzchnii
30 cm/stalowy	41 cm/stalowy
Trójstopniowy, segmentowy frez Xtreme	Dwustopniowy, segmentowy frez Xtreme
30 cm	41 cm
bezobsługowe	na łożyskach świdra
Tak, spust w rękojeści	Tak, spust w rękojeści
6 w przód/2 w tył	6 w przód/2 w tył
Gąsienice	16" x 6,5", zimowy bieżnik X-Trac
korba/200°	korba/200°
2-kierunkowy joystick	2-kierunkowy joystick
Standard	Standard
28 V / 28 W	28 V / 28 W
91	91
101	101
103	103
5,0 m/s <sup>2</sup>	5,0 m/s <sup>2</sup>
1,5 m/s <sup>2</sup>	1,5 m/s <sup>2</sup>
137 cm / 80 cm / 110 cm	171 cm / 88 cm / 113 cm
125 kg	150 kg
31AY77KZ603	31AY95KV603
 4 008423 857221	 4 008423 852325
8 899,00 PLN*	9 899,00 PLN*



## AKCESORIA - ODŚNIEŻARKI



### PŁUG DO ŚNIEGU

Do wszystkich odśnieżarek spalinowych Cub Cadet z serii 2X i 3X. Szerokość robocza: 100 cm  
Waga (z opakowaniem): 20 kg



4 008423 811025  
Nr artykułu: 396-004-678  
Cena: 1 999,00 PLN\*

Listwa gumowa do pługu do śniegu



4 008423 815368  
Nr artykułu: 196-718-678  
Cena: 199,00 PLN\*



### RĘCZNE SIEWNIKI/ROZSIEWACZE OGRODOWE

Siewnik pchany Smart, ładowność pojemnika ok. 59 kg, solidna profesjonalna konstrukcja



4 008423 808261  
Nr artykułu: 190-454A000  
Cena: 1 399,00 PLN\*

Siewnik pchany, ładowność pojemnika ok. 23 kg, Waga (około): 4 kg



4 008423 804492  
Nr artykułu: 190-701-00  
Cena: 349,00 PLN\*



### SWORZNIE ZYRWALNE

Dla wszystkich odśnieżarek z wyjątkiem 933 SWE. Sworznie zrywalne łączą frezy z wałem napędowym. Jeden zestaw zawiera cztery sworznie z zaciskami typu R. Waga (z opakowaniem): 0,07 kg



4 008423 821871  
Nr artykułu: 7011-M6-0010  
Cena: 59,00 PLN\*

Sworznie zrywalne do modelu 933 SWE. Waga (z opakowaniem): 0,08 kg



4 008423 829259  
Nr artykułu: 7011-M6-0011  
Cena: 69,00 PLN\*





### POKROWIEC OCHRONNY NA ODŚNIEŻARKĘ

Pokrowiec pasujący do wszystkich odśnieżarek Cub Cadet.  
Wymiary około 170 x 80 x 100 cm, Waga (z opakowaniem): 1,3 kg



Nr artykułu: 2024-U1-0005  
Cena: 219,00 PLN\*



### ZIMOWY OLEJ SILNIKOWY

Specjalny, zimowy olej silnikowy (SAE 5W-30), pojemność 1000 ml,  
Waga (z opakowaniem): 0,95 kg



Nr artykułu: 6012-X1-0040  
Cena: 49,00 PLN\*



### STABILIZATOR PALIWA „EASY-RUN”

Pojemność: 250 ml, Waga (z opakowaniem): 0,25 kg



Nr artykułu: 6012-X1-0045  
Cena: 59,00 PLN\*



## SZCZEGÓŁOWE INFORMACJE NA NASZEJ STRONIE INTERNETOWEJ

Szczegółowe informacje na temat naszych potężnych odśnieżarek, pełnej gamy akcesoriów i osprzętu zimowego do naszych traktorów ogrodowych dostępne są w zimowym katalogu produktowym dostępnym na naszej stronie internetowej. Zapraszamy na:

[www.cubcadet.pl](http://www.cubcadet.pl)

Poniżej kod QR, którego zeskanowanie za pomocą smartfona umożliwi bezpośrednie przejście do naszej strony internetowej.







## POJAZD 4X4 UTV

Bez względu na to, czego wymaga wykonywana praca, Cub Cadet UTV to ma i nie boi się żadnego zadania! Napęd 4x4 uruchamiany za naciśnięciem przycisku, spawana stalowa rama i solidny mechanizm różnicowy umożliwiają jazdę nawet w najtrudniejszym terenie.



**OGROMNA  
UŻYTECZNOŚĆ.  
EKSTREMALNA  
UNIWERSALNOŚĆ.**





# EKSTREMALNIE MOCNE ATRYBUTY



## ŁATWE URUCHOMIENIE NAPĘDU 4X4

Zmiana rodzaju napędu z 4 x 2 na 4 x 4 za pomocą przełącznika umieszczonego na kokpicie.



## DŹWIGNIA ZMIANY BIEGÓW HURST

Dźwignia zmiany biegów HURST umożliwia wybór pomiędzy biegami w przód/neutralnym/w tył i wolnymi biegami w przód.



## PROFESJONALNE SIEDZISKO KIEROWCY

Profesjonalne siedzisko kierowcy w pełni zamortyzowane zapewnia maksymalny komfort jazdy.



## WIĘKSZA ŁADOWNOŚĆ

Duża, pochylna skrzynia ładownicza z opcjonalnym podnośnikiem elektrycznym. Przystosowana do ciężkich zadań. Powierzchnia skrzyni ładowniczej przystosowana jest do przewozu palet Euro.



## ERGONOMICZNY KOKPIT

Ergonomiczny kokpit jest wolny zbędnych gadżetów i zawiera kufus do przechowywania np. rękawic.



## PRZEKŁADNIA CVT

Napęd na 4 koła uruchamiany jest automatycznie po naciśnięciu przełącznika w kokpicie, gdy tylko zaistnieje taka potrzeba.



## PŁYNNOŚĆ JAZDY JAZDA

Niezależne zawieszenie wahaczowe zapewnia niesamowicie komfortową jazdę. Umożliwia przemierzanie nawet najbardziej wyzywających terenów w wyjątkowo komfortowych warunkach, jakie mogą zapewnić tylko najlepsze pojazdy użytkowe.

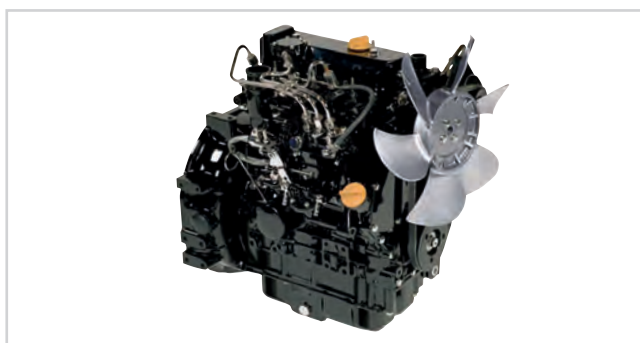

## MOCNY SILNIK DIESEL

Wyposażony w silnik diesla marki Yanmar Cub Cadet 4x4 pracuje czysto, cicho i efektywnie. Silnik z bezpośrednim wtryskiem wytwarza stałą i równą moc niezależnie od wykonywanej pracy. Wyższa rezerwa momentu obrotowego silnika zapewnia większą moc.

## GŁÓWNE ATRYBUTY POJAZDU UTV

### W PEŁNI SPAWANA RAMA

z konstrukcją skrzyniową prowadzi do wzrostu sztywności co zwiększa możliwości holownicze i załadownicze maszyny.

### BLOKADA TYLNEGO DYFERENCJAŁU

rozprowadza obroty równomiernie na oba tylne koła, dostarcza dodatkową moc, poprawia trakcję i kontrolę w każdych warunkach.

### HYDRAULICZNE 20 CM TARCZE HAMULCOWE

Główny cylinder hamulca o zwiększonej pojemności i przewody hamulcowe wykonane ze stali nierdzewnej zapewniają pełną kontrolę i moc hamowania.

### DUŻA KIEROWNICA Z MIĘKKIM POKRYCIEM

w połączeniu z mechanizmem zębatkowym redukuje wysiłek użytkownika i zwiększa jego komfort.

### PEŁNY PRZEDNI ZDERZAK I PŁYTY ŚLIZGOWE

chronią zawieszenie i elementy układu jazdy w czasie pracy na trudnym terenie.

### 23 CM PRZEŚWIT POD POJAZDEM

w połączeniu z szerokim rozstawem kół i nisko umieszczonym środkiem ciężkości gwarantuje stabilną jazdę w najbardziej ekstremalnych warunkach.

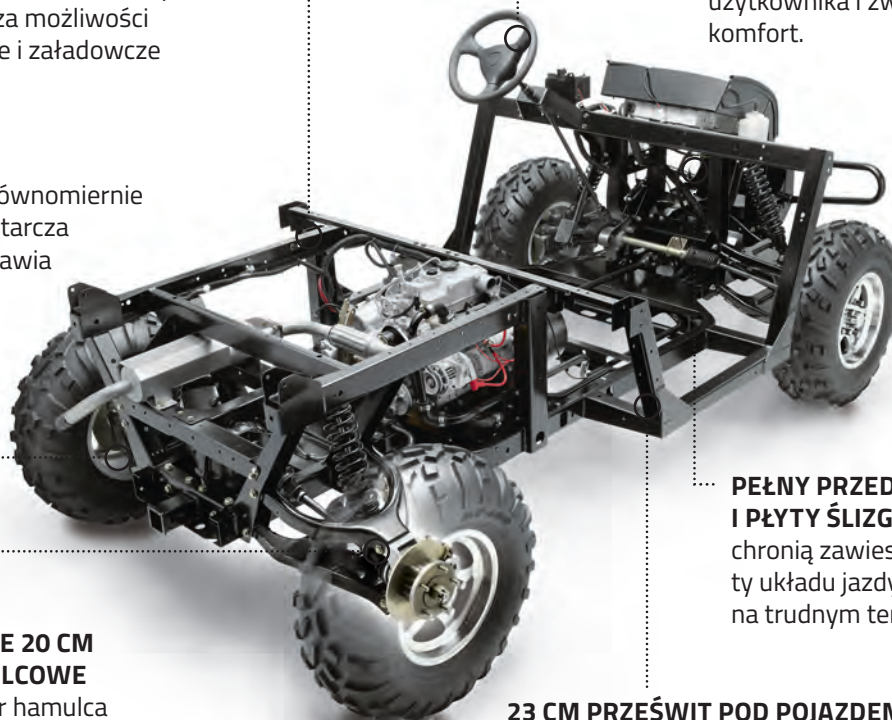

### UTV 4X4 DIESEL

Prędkość maksymalna:	do 40 km/h
Moc nominalna:	16,3 kW / 3.600 min <sup>-1</sup>
Pojemność zbiornika paliwa:	21,5 l
Silnik (model):	Yanmar Diesel, Model 3TNV70
Pojemność silnika:	854 cm <sup>3</sup>
Rodzaj napędu:	4WD/CVT
Waga:	727 kg

Nr modelu: 37AK466D603R

Cena: 89 999,00 PLN\*











## UTV 4x4 DIESEL

SILNIK	Typ silnika	Yanmar Diesel, model 3TNV70
	Pojemność silnika	854 cm <sup>3</sup>
	Moc nominalna	16,4 kW / 3.600 min <sup>-1</sup>
	Cylindry	3
	Pojemność zbiornika paliwa	21,5 l Diesel
	Chłodzenie silnika	Chłodzenie cieczą, chłodnica z dużym wentylatorem przodu
	Max. moment obrotowy (min <sup>-1</sup> )	-
UKŁAD NAPEWÓWY	Przekładnia	WD/CVT (Continuous Variable Przekładnia) na kokpicie przełącznik z 2WD do 4 WD.
	Prędkość (przybliżona)	0–40 km/h
	Blokada dyferencjału	Za pomocą dźwigni
	Oś przekładni	W pełni zamknięta, smarowanie olejowe
	Dźwignia zmiany biegów	Dźwignia HURST (H-L-N-R)
	Opony	Terenowe
	Rozmiar kół (przód/tył)	25" x 10" x 12" / 25" x 11" x 12", 4 PR
Wał PTO (przenoszenia mocy)	-	
UKŁAD ELEKTRYCZNY	Układ elektryczny	12 V, ujemne uziemienie
	Alternator	12 V – 65 A
	Wtyczka zasilania 12 V	W kokpicie
	Kąt nachylenia	28°
KONSTRUKCJA URZĄDZENIA	Szerokość osi (min./max.)	1.269/1.358 mm
	Max. obciążenie pionowe w punkcie łączenia	100 kg
	Zawieszenie	4 regulowane amortyzatory Coil-over
	Skok sprężyny	20 cm
	Hamulce	20 cm hydrauliczne tarcze na wszystkich kołach
	Linki hamulcowe	Oplecione stalą nierdzewną
	Układ kierowniczy	Mechanizm zębatkowy, koła przednie
	Zdolność holowania (max.)	Bez hamulca: 750 kg, Z hamulcem: 1100 kg
	Skrzynia ładunkowa	Stalowa, Dł. = 110 cm, Szer. = 131 cm, Wys. = 29 cm
	Ładowność (max.)	Bez kabiny: 420 kg, z kabiną: 297 kg
	Rozstaw osi	198 cm
	Prześwit pod ramą pojazdu (około)	23 cm
	Prześwit pod skrzynią ładunkową pojazdu (około)	27 cm
Max. kąt skrętu kół	37° w prawo i w lewo	
Promień skrętu	4,05 m	
KOMFORT	Schówek	skrzynka narzędziowa
	Dopuszczenie do ruchu	Wszystkie elementy zainstalowane zgodnie z homologacją w krajach UE
	Wymiary (Dł./Szer./Wys.)	314 cm / 162 cm / 198 cm
	Waga netto	727 kg
	Numer modelu	37AK466D603R
EAN	 4 008423 842234	
Cena detaliczna brutto*	89 999,00 PLN*	

## AKCESORIA - POJAZD UTV

### AKCESORIA - POJAZD UTV 4X4

Kabina do pojazdu UTV zawierająca dach i szybę przednią z wycieraczką	 4 008423 833430	Nr artykułu: 196-206-600 Cena: 16 599,00 PLN*
Zestaw nagrzewnicy połączony do systemu chłodzenia pojazdu (instalacja na desce rozdzielczej)	 4 008423 833546	Nr artykułu: 196-304-600 Cena: 4 799,00 PLN*
Drzwi i tylna szyba do kabiny 196-206-603	 4 008423 833539	Nr artykułu: 196-303-600 Cena: 10 599,00 PLN*
Kabina do pojazdu UTV wykonana z miękkiego tworzywa (bez dopuszczenia do ruchu drogowego)	 4 008423 832129	Nr artykułu: 39B-201-100 Cena: 2 399,00 PLN*
Wciągarka	 0 043033 542109	Nr artykułu: 39A70015100 Cena: 3 999,00 PLN*
Zespół przewodów. Wymagany przy osprzęcie elektrycznym. (np. reflektory, podnośnik)	 4 008423 832075	Nr artykułu: 39B-209-100 Cena: 1 399,00 PLN*
Szyba przednia z wycieraczką	 4 008423 842586	Nr artykułu: 196-324-600 Cena: 5 299,00 PLN*
Elektryczny podnośnik skrzyni ładunkowej (wymagany zespół przewodów 39A-209-100)	 0 043033 549740	Nr artykułu: 39B-212-100 Cena: 3 199,00 PLN*









# OGROMNA MOC, NIEWIELKI SKRĘT

## TRAKTORY ZERO-TURN

Dzięki sprawdzonej technologii Cub Cadet Zero-Turn opracowaliśmy jedną z najpotężniejszych linii traktorów ogrodowych z zerowym promieniem skrętu w branży. Unikalna technologia umożliwiająca wykonywanie obrotu o 360° pozwala z łatwością omijać wszelkie przeszkody i sprawia, że koszenie staje się wygodniejsze i wydajniejsze. Układ kierowniczy i napędowy są doskonale zsynchronizowane, aby zapewnić odpowiednią prędkość i odpowiedni kierunek obrotu obu tylnych kół w każdej pozycji kół przednich. Cub Cadet Zero-Turn skutecznie skracają czas koszenia i umożliwiają szybsze wykonywanie pracy.



# XZ1

ENDURO SERIES™



## EFEKTYWNOŚĆ I PRECYZJA MINIMALIZUJĄCE CZAS PRACY

Stworzona w oparciu o wytrzymałe komponenty i wysokowydajne, komercyjne silniki seria XZ zapewnia niezawodność i efektywność, które sprostają najbardziej wymagającym wymaganiom.

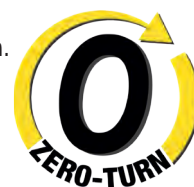

### SKRĘT W LEWO:

Aby skręcić w lewo, przesunij lewą dźwignię kierowniczą w tył w stosunku do prawej dźwigni. Im większy jest dystans pomiędzy obiema dźwigniami tym ostrzej maszyna skręci.



### JAZDA W PRZÓD:

Powoli i równo przesunij obie dźwignie do przodu. Urządzenie zacznie poruszać się w przód. Wraz z dalszym poruszaniem dźwigni w przód prędkość ruchu będzie wzrastać. Aby zwolnić przesunij dźwignie do tyłu, aż do uzyskania pożądanej prędkości lub przemieść dźwignie do pozycji neutralnej aby zatrzymać produkt.



### WYKONANIE ZEROWEGO SKRĘTU (OBROTU O 360°):

Aby wykonać skręt zerowy tj. obrócić się o 360° równomiernie przesunij jedną dźwignię w przód, a drugą w tył.



### SKRĘT W PRAWO:

Aby skręcić w prawo, przesunij prawą dźwignię kierowniczą w tył w stosunku do lewej dźwigni. Im większy jest dystans pomiędzy obiema dźwigniami tym ostrzej maszyna skręci.



### JAZDA W TYŁ:

Aby wykonać ruch w tył powoli i równo przesunij obie dźwignie kierownicze w tył.



### PORĘCZNA KONSTRUKCJA

Nisko osadzona rama Cub Cadet XZ1 umożliwia łatwe wchodzenia na i schodzenie z urządzenia bez wysiłku.



### WYTRZYMAŁE KOMPONENTY

Wzmocniona stalowa rama i agregat tnący oraz wytrzymałą, prefabrykowaną oś przednią sprawiają, że seria XZ1 wyróżnia się szczególną wytrzymałością.



### ERGONOMICZNA BUDOWA

Duża powierzchnia obszaru na nogi operatora i nisko osadzone siedzisko czynią pracę urządzeniem niezwykle wygodną.



### KOMFORTOWE SIEDZISKO Z PODŁOKIETNIKAMI **NEW**

Zapewnia ergonomiczną postawę i wygodę operatora podczas pracy. Nowość w: XZ1 127, XZ1 137.



### MIĘKKIE RĘKOJEŚCI

Przyjemne w dotyku, miękkie rękojeści dźwigni kierowniczych zapewniają wygodę podczas operowania urządzeniem.



### XZ1 107

**NOWY DESIGN**

Szerokość robocza:	107 cm
Wydajność robocza:	> 10.000 m <sup>2</sup> /h
System wyrzutu:	wyrzut boczny, (kosz 200 l - opcja)
Silnik (model):	Cub Cadet OHV, 1-cylinder
Pojemność silnika:	547 cm <sup>3</sup>
Napęd:	Dual Hydrostat
Regulacja wysokości koszenia:	8 pozycji

Nr modelu: 17DMCAC603

Cena: 15 499,00 PLN\*



### XZ1 127

**NOWY DESIGN**

Szerokość robocza:	127 cm
Wydajność robocza:	> 11.500 m <sup>2</sup> /h
System wyrzutu:	wyrzut boczny, (kosz 200 l - opcja)
Silnik (model):	Kawasaki, V-TWIN, 2-cylindry
Pojemność silnika:	726 cm <sup>3</sup>
Napęd:	Dual Hydrostat
Regulacja wysokości koszenia:	8 pozycji

Nr modelu: 17CICACQ603

Cena: 20 999,00 PLN\*



### XZ1 137

**NOWY DESIGN**

Szerokość robocza:	137 cm
Wydajność robocza:	> 12.500 m <sup>2</sup> /h
System wyrzutu:	wyrzut boczny, (kosz 200 l - opcja)
Silnik (model):	Kawasaki, V-TWIN, 2-cylindry
Pojemność silnika:	726 cm <sup>3</sup>
Napęd:	Dual Hydrostat
Regulacja wysokości koszenia:	8 pozycji

Nr modelu: 17CICACW603

Cena: 21 999,00 PLN\*

TRAKTORY ZERO-TURN

\* Cena detaliczna brutto. Podane ceny mają charakter informacyjny i nie są ofertą w rozumieniu prawa handlowego.





## SIŁA, WYGODA I WSZECHSTRONNOŚĆ.

Atrybut po atrybucie, każda z cech XZ2 daje więcej siły i sprawności niż można oczekiwać. Urządzenia o zerowym promieniu skrętu łączące w sobie łatwość kontroli za pomocą kierownicy i możliwości wykonywania zerowego skrętu sprawia, że gwarantują one nieporównywalną stabilność i niespotykaną wszechstronność. Wielokrotnie nagradzana konfiguracja, z niezaprzeczalnie doskonałą wydajnością i niesamowitą wytrzymałością na długie lata.



## HYDROSTAT

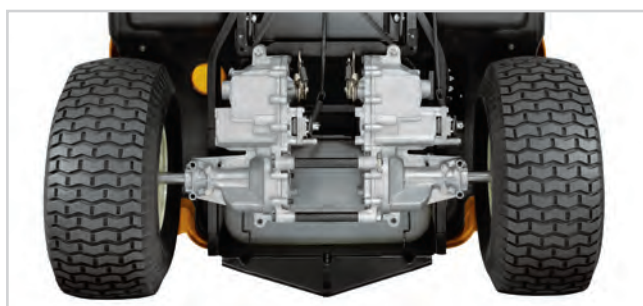

### PODWÓJNY NAPĘD HYDROSTATYCZNY

Podwójna skrzynia hydrostatyczna gwarantuje maksymalną zwrotność urządzenia.



### ELEKTRYCZNY ROZRUSZNIK

Wygodny i pewny rozruch silnika za pomocą przycisku w modelach XZ2 107i i XZ2 117i. Pozostałe modele uruchamiane są za pomocą kluczyka.

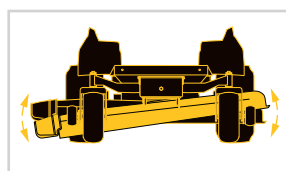

### WAHLIWY AGREGAT TNĄCY

Wahliwy agregat tnący porusza się wraz z konturami podłoża zapewniając w ten sposób jednolite i równe cięcie.



### KOMFORTOWY FOTEL

Kształt siedziska i oparcia zostały specjalnie zaprojektowane tak, aby zapewnić komfortową pracę bez zmęczenia nawet przez dłuższy czas.

# TECHNOLOGIA SYNCHRO STEER®

## BEZKONKURENCYJNA ZWROTNOŚĆ I NIEZRÓWNANA UMIEJĘTNOŚĆ POKONYWANIA WZNIESIEŃ

Technologia Cub Cadet Syncro-Steer® to kolejny stopień ewolucji traktorów ogrodowych Zero-Turn. Nasze unikalne ridery Zero-Turn z tradycyjną kierownicą gwarantują niezwykłą zwrotność konwencjonalnego Zero-Turn, ale z pełną kontrolą przedniej osi. Układ kierowniczy i napędowy są doskonale zsynchronizowane, aby zapewnić odpowiednią prędkość i odpowiedni kierunek obrotu obu tylnych kół w każdej pozycji kół przednich. Ta rewolucyjna technologia dostępna jest w serii XZ.



### PRAKTYCZNA REGULACJA KOLUMNY KIEROWNICZEJ

XZ2 wyposażone są w szybką regulację kolumny kierownicy, aby zapewnić idealne dopasowanie indywidualnych do potrzeb operatora.



### SILNIK CUB CADET OHV EFI V-TWIN **NOWOŚĆ**

Po raz pierwszy modele XZ2 107i oraz XZ2 117i wyposażone zostały w silniki naszej własnej produkcji. Dwucylindrowy silnik z elektronicznym wtryskiem paliwa charakteryzuje się wyjątkową wydajnością, ekonomicznością i niskimi kosztami utrzymania.



### XZ2 107i

### NOWY DESIGN

Szerokość robocza:	107 cm
Wydajność robocza:	> 10.000 m <sup>2</sup> /h
System wyrzutu:	wyrzut boczny
Silnik (model):	CC OHV EFI, V-TWIN, 2-cylindry
Pojemność silnika:	679 cm <sup>3</sup>
Napęd:	Dual Hydrostat
Regulacja wysokości koszenia:	8 pozycji

Nr modelu: 17AWCBYS603

Cena: 19 499,00 PLN\*



### XZ2 117i

### NOWY DESIGN

Szerokość robocza:	117 cm
Wydajność robocza:	> 10.500 m <sup>2</sup> /h
System wyrzutu:	wyrzut boczny, (kosz 200 l - opcja)
Silnik (model):	CC OHV EFI, V-TWIN, 2-cylindry
Pojemność silnika:	679 cm <sup>3</sup>
Napęd:	Dual Hydrostat
Regulacja wysokości koszenia:	8 pozycji

Nr modelu: 17AWCBYT603

Cena: 21 999,00 PLN\*



### XZ2 127

### NOWY DESIGN

Szerokość robocza:	127 cm
Wydajność robocza:	> 11.500 m <sup>2</sup> /h
System wyrzutu:	wyrzut boczny, (kosz 200 l - opcja)
Silnik (model):	Kawasaki, V-TWIN, 2-cylindry
Pojemność silnika:	726 cm <sup>3</sup>
Napęd:	Dual Hydrostat
Regulacja wysokości koszenia:	8 pozycji

Nr modelu: 17AICBYQ603

Cena: 23 999,00 PLN\*





# XZ3

ENDURO SERIES™

## NIESKOŃCZONA SIŁA I UNIWERSALNOŚĆ

Wysoka wydajność i praktyczność w jednym wszechmocnym urządzeniu. Pierwszy w branży system łączący w sobie łatwość kontroli za pomocą kierownicy i możliwości wykonywania zerowego skrętu sprawia, że maszyna gwarantuje nieporównywalną stabilność i zwrotność. Co ważne, to tylko jedna z wielu mocnych stron tego urządzenia. Od mocy profesjonalnego silnika do jego bezkonkurencyjnej wydajności i trwałości, dzięki czemu każde cięcie wykonywane jest równie mocno jak poprzednie.

## HYDROSTAT

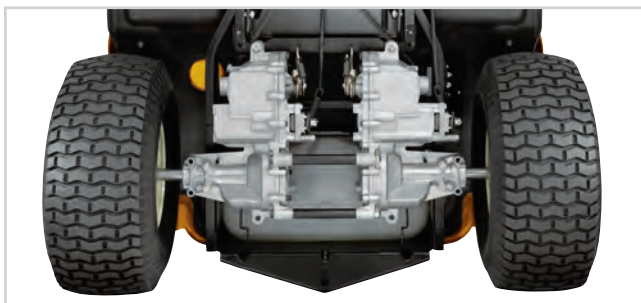

### PODWÓJNY NAPĘD HYDROSTATYCZNY

Podwójna skrzynia hydrostatyczna gwarantuje maksymalną zwrotność urządzenia.



### POTĘŻNA KONSTRUKCJA AGREGATU TNĄCEGO

Wytrzymały agregat tnący został zaprojektowany tak, aby zapewnić długotrwałe użytkowanie. Poprawiono wzór cięcia, zwiększając nakładanie się ostrzy.



### TECHNOLOGIA SYNCHRO STEER®

Innowacyjna technologia Syncro-Steer® umożliwia jednocześnie i niezależne kontrolowanie kół przednich i tylnych zapewniając w ten sposób lepszą kontrolę, lepszą stabilność, lepsze rezultaty. Dzięki temu rozwiązaniu zyskujesz możliwość pokonania trudnych terenów, czy wzniesień z lepszą przyczepnością i zwrotnością bez niszczenia swojego trawnika.



### PRAKTYCZNA REGULACJA KOLUMNY KIEROWNICZEJ

XZ2 wyposażone są w szybką regulację kolumny kierownicy, aby zapewnić idealne dopasowanie indywidualnych do potrzeb operatora.

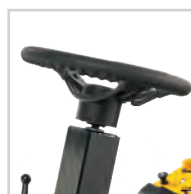

### PORĘCZNA KIEROWNICA

Miękkie obicie kierownicy w połączeniu z jej ergonomicznym kształtem zapewnia optymalny komfort pracy, nawet przez wiele godzin.



### KOMFORTOWE SIEDZISKO Z PODŁOKIETNIKAMI **NOWOŚĆ**

Fotel wyposażony w wysokie oparcie i podłokietniki, które zapewniają ergonomiczną postawę i wygodę operatora podczas pracy.



### DUŻA OSŁONA WYRZUTU

Duży deflektor wyrzutu boczno-umozliwia rozrzucanie pokosu na dużej powierzchni.



### SAMONASTAWNE KOŁA

Samonastawne koła przednie wspierają wykonywanie przez XZ3 zerowego skrętu (obrotu wokół własnej osi).



### ZAOKRĄGLONE KOŁA AGREGATU TNĄCEGO

Zapobiegają uszkodzeniom trawy podczas pokonywania ciasnych zakrętów i nierównych terenów.



**3-in-1**  
OPTION  
Powered by  
**Kawasaki**

#### XZ3 122

Szerokość robocza:	122 cm
Wydajność robocza:	> 11.000 m <sup>2</sup> /h
System wyrzutu:	Wyrzut w bok, (kosz 200 l - opcja)
Silnik (model):	Kawasaki, V-TWIN, 2-cylindry
Capacity:	726 cm <sup>3</sup>
Napęd:	Dual Hydrostat
Regulacja wysokości koszenia:	15 pozycji

**NOWY DESIGN**

Nr modelu: 17BIDGHB603



Cena: 28 999,00 PLN\*

\* Cena detaliczna brutto. Podane ceny mają charakter informacyjny i nie są ofertą w rozumieniu prawa handlowego.





## XZ1 107

## XZ1 127



	Typ silnika	Cub Cadet OHV	Kawasaki OHV
	Pojemność silnika	547 cm <sup>3</sup>	726 cm <sup>3</sup>
SILNIK	Moc nominalna	12,5 kW / 2.300 min <sup>-1</sup>	12,0 kW / 2.400 min <sup>-1</sup>
	Cylindry	1	2 (V-TWIN)
	Pojemność zbiornika paliwa	11,4 l	11,4 l
	Układ smarowania	Pełne ciśnieniowe z wkręcanym filtrem oleju	Pełne ciśnieniowe z wkręcanym filtrem oleju
UKŁAD MAPĘDOWY	Przekładnia	Dual Hydrostat	Dual Hydrostat
	Sposób kontroli	Dwie dźwignie nożne	Dwie dźwignie nożne
	Tempomat	-	-
	Wydajność robocza	10.000 m <sup>2</sup> /h	11.500 m <sup>2</sup> /h
	Szerokość robocza	107 cm	127 cm
	Wysokość robocza (zakres)	38–100 mm	38–100 mm
UKŁAD \BOCZY	Funkcje robocze	3-w-1 Opcja	3-w-1 Opcja
	Ilość ostrzy tnących	2	3
	Sprzęgło agregatu tnącego	Elektromagnetyczne (E-PTO)	Elektromagnetyczne (E-PTO)
	Regulacja wysokości koszenia	8	8
	Kółka agregatu tnącego	2	4
	Dysza myjąca/Mulczowanie	Standard/Standard	Standard/Standard
SYSTEM WYRZUTU	Kosz (pojemność)/ numer artykułu	200 l opcja/(19C70020100)	200 l opcja/ (19A70043100) i (19A700430EM)
	Deflektor wyrzutu bocznego	Standard	Standard
KONSTRUKCJA	Oś przednia	Stalowa	Stalowa
	Zderzak przedni/rear bumper	-	-
	Promień skrętu (cm)	0 cm	0 cm
	Koła (przód/tył)	11" x 4" / 18" x 8,5"	13" x 5" / 18" x 9,5"
	Łożyskowanie kół	łożyska kulkowe	łożyska kulkowe
UKŁAD ELEKTRYCZNY	Akumulator	12 V / 230 CCA	12 V / 230 CCA
	Reflektory przednie	-	-
	Licznik motogodzin i Alert serwisu	Standard	Standard
	Układy bezpieczeństwa	Obecności operatora	Obecności operatora
KOMFORT	Rodzaj siedziska	Siedzisko z wysokim oparciem	Siedzisko z wysokim oparciem i podłokietnikami
	Regulacja siedziska	Ciągno (nie wymaga użycia narzędzi)	Ciągno (nie wymaga użycia narzędzi)
	Kierownica	2 regulowane dźwignie z komfortowymi uchwytami	2 regulowane dźwignie z komfortowymi uchwytami
	Pojemnik na narzędzia	Standard	Standard
	Cięcie na wstecznym biegu (RevTEK™)	Standard	Standard
WYMIARY	LpA/LwA/LwAg (dB)	88/98/100	93/103/105
	Wartość drgań AHV ciała	1 / 0,5 m/s <sup>2</sup>	1 / 0,5 m/s <sup>2</sup>
	Wartość drgań ręka/ramię / współczynnik K	5 / 1,5 m/s <sup>2</sup>	5 / 1,5 m/s <sup>2</sup>
	Wymiary (Dł./Szer./Wys.)	203 cm / 134 cm / 100 cm	213 cm / 154 cm / 100 cm
	Waga netto	228 kg	253 kg
	Numer modelu	17DMCACS603	17CICACQ603
	EAN	 4 008423 875492	 4 008423 857696
	Cena detaliczna brutto*	15 499,00 PLN*	20 999,00 PLN*

**XZ1 137****XZ2 107i****XZ2 117i**

Kawasaki OHV	Cub Cadet OHV EFI	Cub Cadet OHV EFI
726 cm <sup>3</sup>	679 cm <sup>3</sup>	679 cm <sup>3</sup>
12,5 kW / 2.500 min <sup>-1</sup>	13,1 kW / 2.700 min <sup>-1</sup>	13,1 kW / 2.700 min <sup>-1</sup>
2 (V-TWIN)	2 (V-TWIN)	2 (V-TWIN)
11,4 l	10,5 l	10,5 l
Pełne ciśnieniowe z wkręcanym filtrem oleju	Pełne ciśnieniowe z wkręcanym filtrem oleju	Pełne ciśnieniowe z wkręcanym filtrem oleju
Dual Hydrostat	Dual Hydrostat	Dual Hydrostat
Dwie dźwignie nożne	Dwie dźwignie nożne	Dwie dźwignie nożne
-	Standard	Standard
12.500 m <sup>2</sup> /h	10.000 m <sup>2</sup> /h	10.500 m <sup>2</sup> /h
137 cm	107 cm	117 cm
38–100 mm	38–100 mm	38–100 mm
3-w-1 Opcja	3-w-1 Opcja	3-w-1 Opcja
3	2	2
Elektromagnetyczne (E-PTO)	Elektromagnetyczne (E-PTO)	Elektromagnetyczne (E-PTO)
8	8	8
4	2	4
Standard/Standard	Standard/Standard	Standard/Standard
200 l opcja/ (19A70043100) i (19A700430EM)	-	200 l opcja/(19C70020100)
Standard	Standard	Standard
Stalowa	Stalowa	Stalowa
-	-/-	-/-
0 cm	0 cm	0 cm
13" x 5" / 18" x 9,5"	13" x 5" / 18" x 8,5"	13" x 5" / 18" x 8,5"
Łożyska kulkowe	Łożyska ślizgowe	Łożyska ślizgowe
12 V / 230 CCA	12 V / 230 CCA	12 V / 230 CCA
-	-	-
Standard	Standard	Standard
Obecności operatora	Obecności operatora, przełącznik hamulca, przełącznik sprzęgła agregatu tnącego	Obecności operatora, przełącznik hamulca, przełącznik sprzęgła agregatu tnącego
Siedzisko z wysokim oparciem i podłokietnikami	Siedzisko z wysokim oparciem	Siedzisko z wysokim oparciem
Ciągno (nie wymaga użycia narzędzi)	Ciągno (nie wymaga użycia narzędzi)	Ciągno (nie wymaga użycia narzędzi)
2 regulowane dźwignie z komfortowymi uchwytami	Miękka rękojeść, regulacja kolumny kierowniczej	Miękka rękojeść, regulacja kolumny kierowniczej
Standard	Standard	Standard
Standard	Standard	Standard
93/103/105	-	88/98/100
1 / 0,5 m/s <sup>2</sup>	1 / 0,5 m/s <sup>2</sup>	1 / 0,5 m/s <sup>2</sup>
5 / 1,5 m/s <sup>2</sup>	5 / 1,5 m/s <sup>2</sup>	5 / 1,5 m/s <sup>2</sup>
203 cm / 170 cm / 92 cm	203 cm / 116 cm / 118 cm	203 cm / 126 cm / 118 cm
265 kg	234 kg	256 kg
17CICACW603	17AWCBYS603	17AWCBYT603
 4 008423 857689	 4 008423 881905	 4 008423 881912
21 999,00 PLN*	19 499,00 PLN*	21 999,00 PLN*

\* Cena detaliczna brutto. Podane ceny mają charakter informacyjny i nie są ofertą w rozumieniu prawa handlowego.



		<b>XZ2 127</b>	<b>XZ3 122</b>
SILNIK	Typ silnika	Kawasaki OHV	Kawasaki OHV
	Pojemność silnika	726 cm <sup>3</sup>	726 cm <sup>3</sup>
	Moc nominalna	12 kW / 2.400 min <sup>-1</sup>	12,3 kW / 2.750 min <sup>-1</sup>
	Cylindry	2 (V-TWIN)	2 (V-TWIN)
	Pojemność zbiornika paliwa	10,5 l	17,0 l
Układ smarowania		Pełne ciśnieniowe z wkręcanym filtrem oleju	Pełne ciśnieniowe z wkręcanym filtrem oleju
UKŁAD NAPEŃDOWY	Przekładnia	Dual Hydrostat	Dual Hydrostat
	Sposób kontroli	-	Dwie dźwignie nożne
	Tempomat	Standard	-
Wydajność robocza		11.500 m <sup>2</sup> /h	11.000 m <sup>2</sup> /h
Szerokość robocza		127 cm	122 cm
Wysokość robocza (zakres)		38–100 mm	25–102 mm
UKŁAD WOZOWY	Funkcje robocze	3-w-1 Opcja	3-w-1 Opcja
	Ilość ostrzy tnących	3	3
	Sprzęgło agregatu tnącego	Elektromagnetyczne (E-PTO)	Elektromagnetyczne (E-PTO)
	Regulacja wysokości koszenia	8	15
	Kółka agregatu tnącego	4	2
	Dysza myjąca/Mulczowanie	Standard/Standard	Standard/Standard
	Kosz (pojemność)/ numer artykułu	200 l opcja/ (19A70043100) i (19A700430EM)	300 l opcja/(19A70040100)
SYSTEM WYRZUT	Deflektor wyrzutu bocznego	Standard	Standard
	Oś przednia	Stalowa	Żeliwna
	Zderzak przedni/rear bumper	-	Standard/-
	Promień skrętu (cm)	0 cm	0 cm
	Koła (przód/tył)	13" x 5" / 18" x 9,5"	13" x 5" / 20" x 10"
	Łożyskowanie kół	Łożyska kulkowe	Łożyska kulkowe
UKŁAD ELEKTRYCZNY	Akumulator	12 V / 230 CCA	12 V / 230 CCA
	Reflektory przednie	-	-
	Licznik motogodzin i Alert serwisu	Standard	Standard
	Układy bezpieczeństwa	Obecności operatora	Obecności operatora, przełącznik hamulca, przełącznik sprzęgła agregatu tnącego
	Rodzaj siedziska	Siedzisko z wysokim oparciem	Siedzisko z wysokim oparciem, podłokietnikami i żelową amortyzacją
KOMFORT	Regulacja siedziska	Ciągno (nie wymaga użycia narzędzi)	Ciągno (nie wymaga użycia narzędzi)
	Kierownica	Miękka rękojeść, regulacja kolumny kierowniczej	Ergonomiczna kierownica z miękkim obiciem
	Pojemnik na narzędzia	Standard	Standard
	Cięcie na wstecznym biegu (RevTEK™)	-	Standard
WYMIARY	LpA/LwA/LwAg (dB)	93/103/105	93/103/105
	Wartość drgań AHV ciała	1 / 0,5 m/s <sup>2</sup>	1 / 0,5 m/s <sup>2</sup>
	Wartość drgań ręka/ramię / współczynnik K	5 / 1,5 m/s <sup>2</sup>	5 / 1,5 m/s <sup>2</sup>
	Wymiary (Dł./Szer./Wys.)	203 cm / 126 cm / 118 cm	194 cm / 124 cm / 118 cm
	Waga netto	265 kg	312 kg
Numer modelu		17AICBYQ603	17BIDGHB603
EAN			
Cena detaliczna brutto*		23 999,00 PLN*	28 999,00 PLN*

## AKCESORIA - ZERO-TURN XZ



### KOSZE NA TRAWĘ

Kosz dwukomorowy, pojemność 200 l.  
Pasuje do: XZ1 107 i XZ2 117i



Nr artykułu: 19C70020100  
Cena: 1 999,00 PLN\*

Kosz dwukomorowy, pojemność 200 l.  
Pasuje do: XZ1 127, XZ1 137 i XZ2 127



Nr artykułu: 19A70043100  
Cena: 2 299,00 PLN\*

Kosz dwukomorowy, pojemność 200 l.  
Pasuje do: XZ1 127, XZ1 137 i XZ2 127



Nr artykułu: 19A700430EM  
Cena: 2 299,00 PLN\*

Kosz trójkomorowy, pojemność 300 l.  
Pasuje do: XZ3 122



Nr artykułu: 19A70040100  
Cena: 2 499,00 PLN\*



### PŁUG DO ŚNIEGU

Pług do śniegu do XZ3 i Z1



Nr artykułu: 19B70044100  
Cena: 4 499,00 PLN\*



### ZACZEP TYLNY

Zaczep tylny do modeli XZ



Nr artykułu: 19A70025100  
Cena: 99,00 PLN\*







**PRO Z SERIES**

**"WYKONUJĄC KOSZENIE DUŻO SZYBCIEJ,  
OSZCZĘDZAM WIELE GODZIN PRACY"**

BERND K., HESJA



**MAKSYMALNA SKUTECZNOŚĆ  
I EFEKTYWNOŚĆ**

*CubCadet*





# PRO SERIES





**"PODCZAS PRACY NA TERENACH PEŁNYCH  
DRZEW I WĄSKICH ALEJEK MOŻLIWOŚĆ  
EKSTREMALNIE PRECYZYJNEGO  
MANEWROWANIA JEST BEZCENNA"**

MARTIN U., HESJA

## **POLECANE PRZEZ PROFESJONALISTÓW**

W nowej gamie urządzeń z linii PRO Z dokonaliśmy więcej zmian niż tylko kilka poprawek. Stworzyliśmy nową najsilniejszą i najbardziej wydajną linię kosiarek traktorowych.

To nie są tylko puste słowa - to coś, co potwierdzili prawdziwi specjaliści w dziedzinie pielęgnacji zieleni. W rzeczywistości oddaliśmy serię PRO Z ponad 100 profesjonalistom i poprosiliśmy każdego z nich, aby poddali je testowi przez 16 tygodni. Po tysiącach godzin pracy dostarczyli oni szczerą opinię, które pomogły nam dostosować ostateczny projekt. Rezultatem jest linia profesjonalnych kosiarek traktorowych z zerowym promieniem skrętu, które zapewniają najwyższą efektywność, komfort i trwałość.

**"DLA MNIE, SZEROKOŚĆ KOSZENIA  
JEST PRIORYTETEM. OZNACZA ONA  
PO PROSTU MOŻLIWOŚĆ WYKONANIE  
KOSZENIA WIĘKSZEGO OBSZARU W  
KRÓTSZYM CZASIE"**

MIRCO B.  
SAXONY



**"OBECNIE MOI PRACOWNICY SĄ W  
STANIE ZAKOŃCZYĆ SWOJĄ PRACĘ  
20% SZYBCIEJ. NOWE URZĄDZENIE  
SZYBKO SIE SPŁACA."**

LUIS M.  
BADENIA-WIRTEMBERGIA





**„NIESPOTYKANIE  
TRWAŁY. POTĘGA W  
KAŻDYM ELEMENTE.”**

**MICHAEL E.  
NADRENIA-PALATYNAT**



## TRWAŁOŚĆ – NAJWAŻNIEJSZY OBOWIĄZEK.

Od konstrukcji ramy po przednie zawieszenie, każdy element urządzeń z serii PRO Z został zaprojektowany tak, aby nie straszne mu było wykonywanie najcięższych zadań. Grubość obudowy agregatu tnącego ustanawia zupełnie nowy standard na rynku, a w połączeniu z wszechstronną i wytrzymałą konstrukcją elementów roboczych zapewnia trwałość na długie lata.

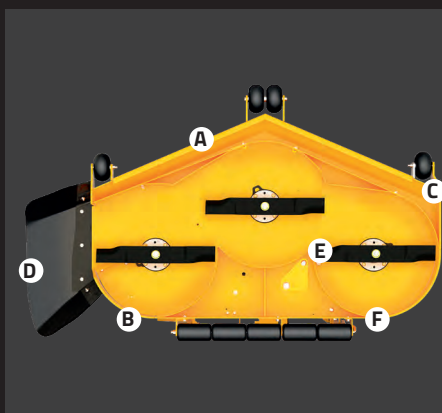

### NAJGRUBSZY, NAJMOCNIEJSZY STALOWY AGREGAT TNĄCY NA RYNKU

Podejmuj najtrudniejsze wyzwania, dzięki jednemu w branży trójnożowemu agregatowi tnącemu z 7-warstwową pokładową powłoką i 7-stopniowymi górnymi i dolnymi wzmocnieniami.

### WYTRZYMAŁOŚĆ

- A** Podgięta przednia krawędź 1/4"
- B** Stalowe wzmocnienia boczne 5/16"
- C** Osłona boczna z tworzywa 3/4"

### JAKOŚĆ CIĘCIA

- D** Elastyczna, gumowa osłona wyrzutu bocznego
- E** Ostrza tnące Marbain® z wysokimi łopatkami (prędkość obrotowa ostrza 18.500 obr./min.)
- F** Regulowana, tylna rolka do wykonywania pasów

### WZMOCNIONE PRZEDNIE ZAWIESZENIE

Nowa konstrukcja przedniego zawieszenia z najlepszym w swojej klasie połączeniem rozstawu osi, piast i zwrotnic kół absorbuje nierówności terenu gwarantując płynny i miarowy ruch maszyny.



- A** 2" x 3" wahliwa przednia oś
- B** System tłumienia wibracji
- C** 5" stalowe piasty
- D** Stalowe zwrotnice o grubości 1/2"





**„NIEZWYKLE  
WYGODNY, A PRZY TYM  
WYJĄTKOWO TRWAŁY ”**

**RUBEN S.  
BRANDENBURGIA**

## KOMFORT — CIĘŻKA PRACA. WYGODNA OBSŁUGA.

PRO Z są stworzone by pracować w ekstremalnych warunkach, ale wcale nie oznacza to, że użytkownik również musi ich doświadczać. PRO Z, dzięki atrybutom poprawiającym wygodę pracy urządzeniem gwarantują niespotykany komfort użytkowania i łatwość obsługi, nawet w wyjątkowo trudnych warunkach pracy.



### SIEDZISKO PRO Z AIR-RIDE

Wyjątkowe siedzisko AIR-RIDE umożliwia dostosowanie jego sztywności do osobistych preferencji operatora.

- A** System izolujący, tłumiący wibracje (PRO Z 5/7)
- B** Podparcie lędźwi
- C** Poduszka EVC (elastyczna kontrola wibracji)
- D** Regulacja pozycji
- E** Tapicerowane podłokietniki



### WAHLIWA PRZEDNIA BELKA

Wahliwa przednia belka umożliwia urządzeniom PRO Z na dostosowanie do nierówności terenu przy jednoczesnym zachowaniu jakości cięcia. Rama i wahliwa oś w trakcie jazdy umożliwiają adaptację agregatu do profilu terenu i zapobieganie skalpowaniu trawnika.



## **CUB CADET: TWORZONE W AMERYCE OD 1961**

Produkty Cub Cadet od zawsze projektowane są z myślą o ludziach, którzy na nas polegają zarówno w domu, jak i w pracy. Z dumą możemy powiedzieć, że produkujemy je w Ameryce od 1961 roku. Dzisiaj, tworzymy nasze produkty i wspieramy społeczności lokalne w stanach Ohio, Kentucky, Tennessee i Missisipi. Każda z tych ogólnokrajowych fabryk jest synonimem ducha Cub Cadet - ciężka praca, zaangażowanie i pasja do jakości. Dlatego możemy zapewnić, że Cub Cadet PRO Z są zaprojektowane i wyprodukowane z amerykańską pomysłowością.



**TWORZONE Z WYKORZYSTANIEM NAJWYŻSZEJ JAKOŚCI  
KOMPONENTÓW POZYSKIWANYCH  
OD LOKALNYCH I GLOBALNYCH DOSTAWCÓW.**

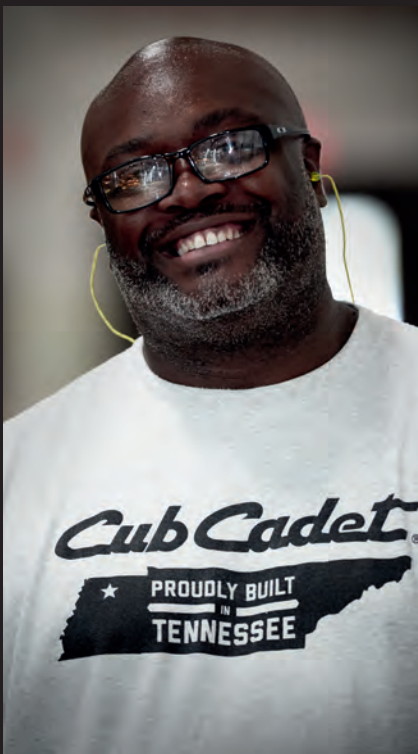
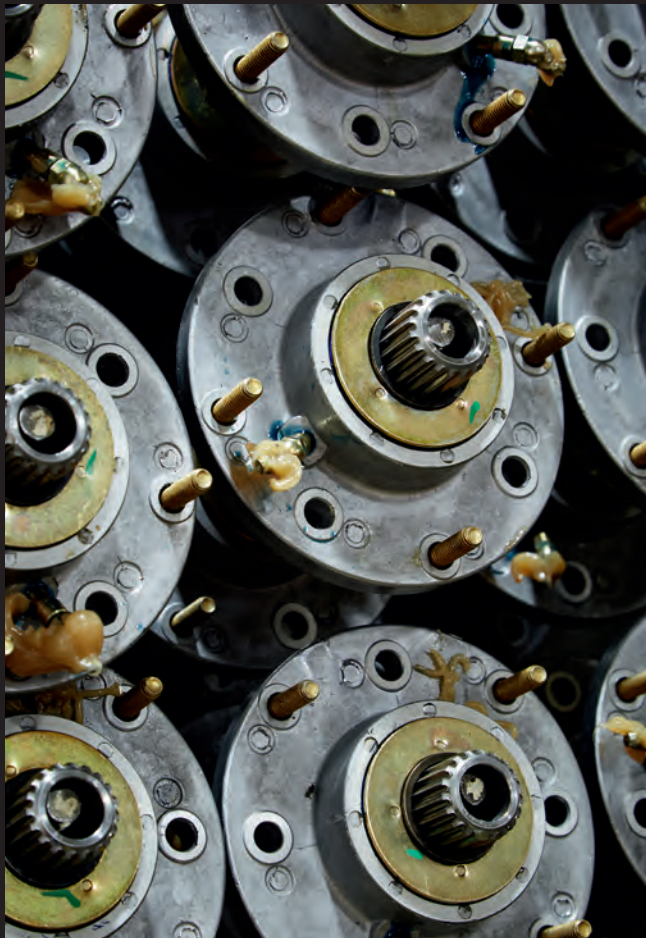

TWORZONE W AMERYCE





**KOHLER CONFIDANT  
EFI EZT 740**

## Z1 122

Dzięki silnikowi Kohler EFI z elektronicznym wtryskiem paliwa, ten nowy model w gamie PRO SERIES jest zarówno wysokowydajny, jak i niebywale ekonomiczny. Osiągnięte zużycie paliwa jest nawet o 25% niższe niż w przypadku silników z gaźnikiem o porównywalnej mocy. Co więcej, niezwykle trwałe, spawane agregaty tnące, o szerokości cięcia wynoszącej 122 cm umożliwia osiągnięcie znakomitej wydajności roboczej układu koszenia. Połączenie tych dwóch atrybutów zapewnia oszczędność czasu i przede wszystkim pieniędzy, ponieważ Z1 122 wymaga znacznie mniejszej ilości paliwa oraz umożliwia szybsze wykonanie pracy.



# PRECYZYJNA KONTROLA ZA POMOCĄ DŹWIGNI KIEROWNICZYCH

Dwie dźwignie kierownicze Z1 122 z wygodnymi uchwytami i zintegrowanym hamulcem zapewniają optymalny komfort użytkowania i precyzję sterowania zapewniając niezrównaną zwrotność urządzenia, nawet w wąskich i krętych obszarach.

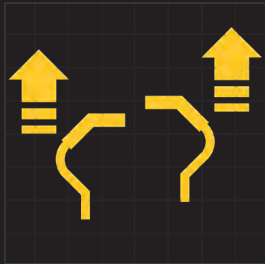

## SKRĘT W LEWO:

Aby skręcić w lewo, przesunij lewą dźwignię kierowniczą w tył w stosunku do prawej dźwigni. Im większy jest dystans pomiędzy obiema dźwigniami tym ostrzej maszyna skręci.

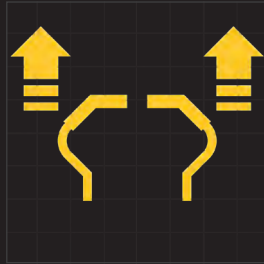

## JAZDA W PRZÓD:

Powoli i równo przesunij obie dźwignie do przodu. Urządzenie zacznie poruszać się w przód. Wraz z dalszym poruszaniem dźwigni w przód prędkość ruchu będzie wzrastać. Aby zwolnić przesunij dźwignie w tył, aż do uzyskania pożądanej prędkości lub przemieść dźwignie do pozycji neutralnej aby zatrzymać produkt.

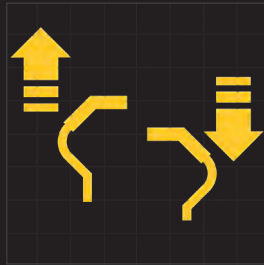

## WYKONANIE ZEROWEGO SKRĘTU:

Aby wykonać skręt zerowy tj. obrócić się o 360° równomiernie przesunij jedną dźwignię w przód, a drugą w tył.

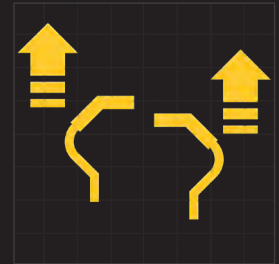

## SKRĘT W PRAWO:

Aby skręcić w prawo, przesunij prawą dźwignię kierowniczą w tył w stosunku do lewej dźwigni. Im większy jest dystans pomiędzy obiema dźwigniami tym ostrzej maszyna skręci.

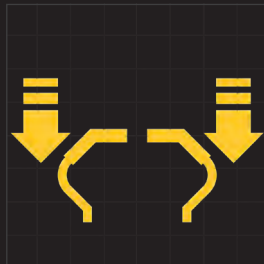

## JAZDA W TYŁ:

Aby wykonać ruch w tył powoli i równo przesunij obie dźwignie kierownicze w tył.

## Z1 122

**CZYNI CIĘŻKĄ PRACĘ  
NIEZWYKLE ŁATWĄ.**



POWERED BY  
**KOHLER.**

**NOWOŚĆ**

Szerokość robocza:	122 cm
Wydajność robocza:	> 12.000 m <sup>2</sup> /h
System wyrzutu:	wyrzut boczny
Silnik (model):	KOHLER Confidant EFI EZT 740
Silnik (pojemność):	747 cm <sup>3</sup>
Napęd:	Dual Hydrostat
Przekładnia:	Hydrogear ZT3400
Maksymalna prędkość ruchu:	15 km/h (w przód)/7 km/h (w tył)
Regulacja wysokości koszenia:	17 pozycji

Nr modelu: 53RWEHRF603

Cena: 35 999,00 PLN\*

\* Cena detaliczna brutto. Podane ceny mają charakter informacyjny i nie są ofertą w rozumieniu prawa handlowego.

PRO SERIES [ 161 ]

PRO Z1

PRO Z SERIES







**KOHLER CONFIDANT  
EFI EZT 745**

## Z1 137

Nowy traktor ogrodowy Z-Turn Z1 137 to maszyna, która przekracza oczekiwania, a nie budżet. Wyposażona w mocny agregat tnący zapewniający profesjonalne rezultaty za każdym razem. Znakomita szybkość, wydajność i wygoda tego urządzenia robią ogromne wrażenie na każdym, kto choć chwilę nim popracuje.

# Z1 137

NAJWYŻSZA  
WYDAJNOŚĆ.  
NIEZRÓWNANA  
ZWROTNOŚĆ.

POWERED BY  
**KOHLER.**



**A OGROMNA MOC**

Osiągając prędkość 15 km/h, Z1 137 jest co najmniej dwukrotnie szybszy od standardowych traktorów ogrodowych.

**B WYGODNIEJSZY NIŻ KIEDYKOLWIEK**

Komfortowe siedzisko, zawieszenie i antypoślizgowe okładziny gwarantują bezpieczną, wygodną i nie wymagającą wysiłku pracę.

**C WIODĄCA W BRANŻY EFEKTYWNOŚĆ**

Zużycie paliwa mniejsze o 25%, dzięki elektronicznemu wtryskowi paliwa (EFI).

**D SIŁA I TRWAŁOŚĆ**

Spawany agregat tnący o szerokości 137 cm zapewnia nieskończoną trwałość i długą żywotność.

**E EKSTREMALNA ZWROTNOŚĆ**

Unikalna technologia skrętu w zakresie 360° pomaga pokonywać ciasne zakręty i omijać przeszkody.

Szerokość robocza:	137 cm
Wydajność robocza:	> 13.000 m <sup>2</sup> /h
System wyrzutu:	wyrzut boczny
Silnik (model):	KOHLER Confidant EFI EZT 745
Capacity:	747 cm <sup>3</sup>
Napęd:	Dual Hydrostat
Przekładnia:	Hydrogear ZT3400
Maksymalna prędkość:	15 km/h (w przód)/7 km/h (w tył)
Regulacja wysokości koszenia:	17 pozycji

Nr modelu: 53BWEFJA603

Cena: 48 499,00 PLN\*

\* Cena detaliczna brutto. Podane ceny mają charakter informacyjny i nie są ofertą w rozumieniu prawa handlowego.

PRO SERIES [ 163 ]

PRO Z1

PRO Z SERIES







**KAWASAKI OHV,  
2 CYLINDRY, V-TWIN**

## Z5 152 & Z7 183

Niesamowita siła i niezrównany komfort – idealne połączenie dla prawdziwych profesjonalistów! Urządzenie Z5 152 oferuje wydajność i jakość, która pozostawia konkurencyjne traktory kosiarki z zerowym promieniem skrętu daleko w tyle. Ale na tym nie koniec! Mamy do zaoferowania jeszcze więcej! Traktor kosiarka Z7 183 jest absolutnie najlepszym urządzeniem na rynku, istnym dziełem sztuki w dziedzinie koszenia, które zdecydowanie minimalizuje ilość czasu potrzebną na pielęgnację wyjątkowo rozległych obszarów. Nie ważne jak wysokie są wymagania, te urządzenia na pewno im sprostają!



### WSZECHMOCNY SILNIK KAWASAKI

Wyjątkowo mocny i wydajny, pozwala na osiągnięcie optymalnych osiągnięć (dotyczy Z7 183).

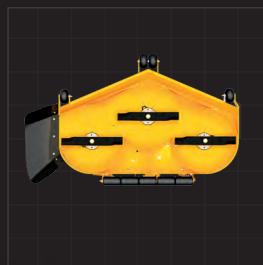

### NAJMOCNIEJSZY W BRANŻY AGREGAT TNĄCY

Wyjątkowo solidny agregat o szerokości aż 183 cm, umożliwia wykonanie cięcia na pasie szerszym niż jakiegokolwiek inne tego typu urządzenie. (dotyczy Z7 183)

## Z5 152

PERFEKCJA W  
KAŻDYM DETALU.

Powered by  
**Kawasaki**



Szerokość robocza:	152 cm
Wydajność robocza:	> 15.000 m <sup>2</sup> /h
System wyrzutu:	wyrzut boczny
Silnik (model):	Kawasaki, V-TWIN, 2-cylindry
Capacity:	852 cm <sup>3</sup>
Napęd:	Dual Hydrostat
Przekładnia:	Parker HTG 12 cc
Maksymalna prędkość:	16 km/h (w przód)/8 km/h (w tył)
Regulacja wysokości koszenia:	17 pozycji

Nr modelu: 53AIHJUV603

Cena: 64 999,00 PLN\*

## Z7 183

ABSOLUTNA MOC,  
GOTOWA SPEŁNIAĆ  
NAJWYŻSZE  
WYMAGANIA

Powered by  
**Kawasaki**



**NOWOŚĆ**

Szerokość robocza:	183 cm
Wydajność robocza:	> 18.000 m <sup>2</sup> /h
System wyrzutu:	wyrzut boczny
Silnik (model):	Kawasaki, V-TWIN, 2-cylindry
Capacity:	999 cm <sup>3</sup>
Napęd:	Dual Hydrostat
Przekładnia:	Parker HTG 12 cc
Maksymalna prędkość:	19,5 km/h (w przód)/10 km/h (w tył)
Regulacja wysokości koszenia:	17 pozycji

Nr modelu: 53RIHKUY603

Cena: 79 999,00 PLN\*

\* Cena detaliczna brutto. Podane ceny mają charakter informacyjny i nie są ofertą w rozumieniu prawa handlowego.





		Z1 122	Z1 137	
SILNIK	Typ silnika	KOHLER Confidant EFI EZT 740	KOHLER Confidant EFI EZT 745	
	Pojemność silnika	747 cm <sup>3</sup>	747 cm <sup>3</sup>	
	Moc nominalna	14,5 kW / 2.600 min <sup>-1</sup>	14,4 kW / 2.300 min <sup>-1</sup>	
	Cylindry	2 (V-TWIN)	2 (V-TWIN)	
	Pojemność zbiornika paliwa	2 x 13 l	2 x 15 l	
	Układ smarowania	Pełnościśnieniowy układ smarowania	Pełnościśnieniowy układ smarowania	
	Przekładnia	Hydrogear ZT3400	Hydrogear ZT3400	
	Wydajność robocza	> 12.000 m <sup>2</sup> /h	13.500 m <sup>2</sup> /h	
	Szerokość robocza	122 cm	137 cm	
	Wysokość robocza (zakres)	26–127 mm	26–127 mm	
UKŁAD ROBOCZY	Funkcje robocze	2-w-1	2-w-1	
	Ilość ostrzy tnących	3	3	
	Sprzęgło agregatu tnącego	Elektromagnetyczne (E-PTO)	Elektromagnetyczne (E-PTO)	
	Regulacja wysokości koszenia	17	17	
	Kółka agregatu tnącego	2 kółka	4 kółka + 2 kółka czołowe	
	Dysza myjąca/Mulczowanie	-/Standard	-/Standard	
	SYSTEM WYRZUTU	Kosz (pojemność) / numer artykułu	-	-
		Deflektor bocznego wyrzutu	Standard	Standard
		Zderzak przedni/zderzak tylny	-/Standard	-/Standard
		Promień skrętu	0 cm	0 cm
Koła (przód/tył)		13" x 6,5" / 23" x 10,5"	13" x 6,5" / 24" x 12"	
Łożyskowanie kół		Łożyska kulkowe	Łożyska kulkowe	
UKŁAD ELEKTRYCZNY		Akumulator	230 CCA	230 CCA
		Reflektory przednie	-	-
		Licznik motogodzin i Alert serwisu	-	Standard
		Układy bezpieczeństwa	rama ochronna ROPS	rama ochronna ROPS
	Rodzaj siedziska	Siedzisko z wysokim oparciem, regulowane	Siedzisko z wysokim oparciem, regulowane	
	Regulacja siedziska	Ciągno (nie wymaga użycia narzędzi)	Ciągno (nie wymaga użycia narzędzi)	
	KOMFORT	Kierownica	Regulowane dźwignie z wygodnymi uchwytami	Ergonomiczna kierownica z miękkim obiciem
		Pojemnik na narzędzia	-	-
		Cięcie na wstecznym biegu (RevTEK™)	Standard	Standard
		Ładowarka do akumulatora	-	-
WYMIARY		LpA/LwA/LwAg (dB)	93/103/105	93/103/105
		Wartość drgań ciała / współczynnik K	1 / 0,5 m/s <sup>2</sup>	1 / 0,5 m/s <sup>2</sup>
		Wartość drgań ręką/ramię / współczynnik K	5 / 1,5 m/s <sup>2</sup>	5 / 1,5 m/s <sup>2</sup>
Waga netto		360 kg	360 kg	
Numer modelu		53RWEHRF603	53BWEFJA603	
EAN		 4 008423 881936	 4 008423 874273	
Cena detaliczna brutto*	35 999,00 PLN*	48 499,00 PLN*		

	<b>Z5 152</b>	<b>Z7 183</b>
	Kawasaki OHV	Kawasaki OHV
	852 cm <sup>3</sup>	999 cm <sup>3</sup>
	17,15 kW / 2.500 min <sup>-1</sup>	21 kW / 2.750 min <sup>-1</sup>
	2 (V-TWIN)	2 (V-TWIN)
	2 x 34 l	2 x 34 l ze wskaźnikiem poziomu
	Pełnościśnieniowy układ smarowania	Pełnościśnieniowy układ smarowania
	Parker HTG 12 cc	Parker HTG 14 cc
	15.000 m <sup>2</sup> /h	> 18.000 m <sup>2</sup> /h
	152 cm	183 cm
	26-127 mm	26-127 mm
	2-w-1	2-w-1
	3	3
	Elektromagnetyczne (E-PTO)	Elektromagnetyczne (E-PTO)
	17	17
	2 kółka + 1 rolka	4 kółka + 2 kółka czołowe + 1 rolka
	-/Standard	-/Standard
	-	-
	Standard	Standard
	-/Standard	-/Standard
	0 cm	0 cm
	15" x 6" / 24" x 12"	16" x 6.5" / 24" x 12"
	łożyska kulkowe	łożyska kulkowe
	230 CCA	230 CCA
	-	-
	Standard	-
	rama ochronna ROPS	rama ochronna ROPS
	Siedzisko z wysokim oparciem i podłokietnikami, regulowane	Siedzisko z wysokim oparciem i podłokietnikami, regulowane
	Ciągno (nie wymaga użycia narzędzi)	Ciągno (nie wymaga użycia narzędzi)
	Ergonomiczna kierownica z miękkim obiciem	Ergonomiczna kierownica z miękkim obiciem
	-	-
	Standard	Standard
	-	-
	93/103/105	93/103/105
	1 / 0,5 m/s <sup>2</sup>	1 / 0,5 m/s <sup>2</sup>
	5 / 1,5 m/s <sup>2</sup>	5 / 1,5 m/s <sup>2</sup>
	680 kg	732 kg
	53AIHJUV603	53RIHKUY603
		
	64 999,00 PLN*	79 999,00 PLN*



# AKCESORIA - ZERO TURN Z PRO SERIES



## ŁAŃCUCZY ŚNIEGOWE

łańcuchy śniegowe do Z1



Nr artykułu: 490-241-0026  
Cena: 399,00 PLN\*

łańcuchy śniegowe do Z5



Nr artykułu: 490-241-0036  
Cena: 499,00 PLN\*



## PŁUG DO ŚNIEGU

Pług do śniegu do Z1 i XZ3



Nr artykułu: 19B70044100  
Cena: 4 499,00 PLN\*

Pług do śniegu do Z5



Nr artykułu: 59B30036150  
Cena: 5 999,00 PLN\*



## ELEKTRYCZNA REGULACJA POZIOMU AGREGATU TNĄCEGO

Elektryczna regulacja poziomu agregatu tnącego do:  
Z1



Nr artykułu: 19B70045100  
Cena: 3 499,00 PLN\*

Elektryczna regulacja poziomu agregatu tnącego do:  
Z7



Nr artykułu: 59A30050150  
Cena: 3 999,00 PLN\*



## ROLKA UGNIATAJĄCA DO TWORZENIA PASÓW NA TRAWNIKU

Rolka ugniatająca do tworzenia pasów na trawniku do:  
Z1



Nr artykułu: 19A70019100  
Cena: 599,00 PLN\*

Rolka ugniatająca do tworzenia pasów na trawniku do:  
Z7



Nr artykułu: 59A30052150  
Cena: 999,00 PLN\*



SPECYFIKACJE PRO SERIES





# AKCESORIA - PRZEGLĄD

NR ARTYKUŁU	OPIS PRODUKTU	KOD EAN	CENA DETALICZNA BRUTTO*
<b>AKCESORIA - TRAKTORY OGRODOWE</b>			
<b>AKCESORIA MOCOWANE Z TYŁU</b>			
190-236A000	Przyczepka plastikowa (ładowność 159 kg)	4008423804331	1 399,00 PLN*
190-223B000	Przyczepka stalowa (ładowność 159 kg)	4016918006894	1 099,00 PLN*
196-507-000	Przyczepka stalowa (ładowność 340 kg)	4008423804348	1 379,00 PLN*
196-541-000	Przyczepka stalowa Cub Cadet (ładowność 544 kg)	4008423858952	2 299,00 PLN*
19A30029100	Platforma ładunkowa, do gamy XT Series z wyrzutem bocznym	0043033577132	999,00 PLN*
19A30028100	Rozsiewacz elektryczny, do gamy XT Series z wyrzutem bocznym	4008423875775	1 749,00 PLN*
196-506-000	Przyczepka plastikowa (ładowność: 175 kg)	4008423816396	1 199,00 PLN*
196-031B000	Rozsiewacz rotacyjny, pojemność zbiornika: do 39 kg, szerokość rozrzutu do 300 cm	4008423875829	499,00 PLN*
190-525-000	Rozsiewacz rotacyjny, pojemność zbiornika: do 45 kg, szerokość rozrzutu do 300 cm	4016918011423	1 039,00 PLN*
196-036-000	Rozsiewacz rotacyjny, pojemność zbiornika: do 80 kg, szerokość rozrzutu do 365 cm	4008423816310	1 849,00 PLN*
196-545-000	Rozsiewacz rotacyjny, pojemność zbiornika: do 50 kg	4008423874129	1 139,00 PLN*
196-542-000	Rozsiewacz rotacyjny Cub Cadet, pojemność zbiornika: do 80 kg, szerokość rozrzutu do 370 cm	4008423858969	1 899,00 PLN*
190-537-000	Rozpylacz, szybkość pracy 6,8 l/min, pojemność zbiornika 95 l	4008423804430	2 699,00 PLN*
196-543-000	Zamiatarka do trawniak i liści Cub Cadet, 112 cm	4008423858976	2 199,00 PLN*
190-163A000	Zamiatarka do trawniak i liści, 107 cm	4008423807516	1 849,00 PLN*
196-570-600	Mechanizm elektrycznego opróżniania kosza, do gamy XT Series z koszem	4008423882025	1 699,00 PLN*
OEM-190-180A	Dwukomorowy kosz na trawę, 200 l, do gamy LT Series, agregat tnący 96/107 cm	4008423815849	1 499,00 PLN*
OEMR190-180A	Dwukomorowy kosz na trawę, 200 l, do gamy XT Series, agregat tnący 96 cm	4008423883350	1 599,00 PLN*
19A30003100	Dwukomorowy kosz na trawę, 200 l, do gamy XT Series, agregat tnący 107/117 cm	4008423999990	1 649,00 PLN*
19A30030100	Dwukomorowy kosz na trawę, 200 l, do gamy XT Series, agregat tnący 107/117 cm	4008423879636	1 649,00 PLN*
19A30018100	Trójkomorowy kosz na trawę, 210 l, do gamy XT Series, agregat tnący 127/137 cm	0037049957286	1 749,00 PLN*
196-555-603	System Anti-Dust do kosza na trawę 320 l, do gamy XT Series z koszem	4008423875089	129,00 PLN*
196-553-603	System Anti-Dust do kosza na trawę 360 l, do gamy XT Series z koszem	4008423874976	129,00 PLN*
190-228-000	Walec do trawnika, szerokość 61 cm, maksymalny ciężar 114 kg	4008423401264	959,00 PLN*
190-229-000	Walec do trawnika, szerokość 92 cm, maksymalny ciężar 182 kg	4008423804478	1 099,00 PLN*
190-526-000	Wertykulator/skaryfikator, 102 cm szerokości roboczej, 20 zębów	4008423804454	575,00 PLN*
190-224C000	Aerator, 102 cm szerokości roboczej, 12 ostrzy gwiazdkowych, średnica około 23 cm	4008423875812	899,00 PLN*
196-750A678	Deflector tylny, do gamy LT Series z koszem	4008423836097	499,00 PLN*
196-552-000	Deflector tylny, do gamy XT Series z koszem	4008423875676	649,00 PLN*
<b>AKCESORIA MOCOWANE Z PRZODU</b>			
OEM-196B603	Zderzak przedni Fast Attach, do gamy LT Series	4008423809046	189,00 PLN*
196-562-000	Zderzak przedni pojedynczy, do gamy XT Series	4008423876086	139,00 PLN*
196-563-000	Zderzak przedni podwójny, do gamy XT Series	4008423876093	239,00 PLN*
OEM-190-833	Spych do śniegu 117 cm, do gamy LT Series	4008423807684	1 749,00 PLN*
196-584-000	Zestaw montażowy OEM-190-833, do gamy XT Series	4008423879629	199,00 PLN*
196-718-678	Uniwersalna listwa gumowa do spychów do śniegu	4008423815368	199,00 PLN*
19A300170EM	Spych do śniegu 117 cm, do gamy XT Series	0037049957309	1 799,00 PLN*
19A40024100	Odśnieżarka wirnikowa 3-stopniowa, 107 cm, do gamy XT Series	0043033573585	7 499,00 PLN*
OEM-190-032	Odśnieżarka wirnikowa 2-stopniowa, 107 cm, do gamy LT Series	4008423807691	7 899,00 PLN*
<b>AKCESORIA TIELBÜRGER DO GAMY XT SERIES</b>			
196-603-000	Przednia zamiatarka (szczotka wirnikowa) 120 cm	4008423883510	6 999,00 PLN*
196-604-000	Pojemnik na nieczystości (do zamiatarki 196-603-000)	4008423883527	1 699,00 PLN*
196-606-000	Pług do śniegu (szerokość robocza 125 cm)	4008423883534	2 799,00 PLN*
196-607-000	Kółka prowadzące (do pługu do śniegu 196-606-000)	4008423883541	499,00 PLN*
196-601-000	Adapter montażowy bez napędu (wymagany do 196-606-000)	4008423883497	449,00 PLN*
196-602-000	Adapter montażowy z napędem (wymagany do 196-603-000)	4008423883503	999,00 PLN*
196-608-000	Układ napędowy RD (Traktory ogrodowe XT z koszem)	4008423885194	1 499,00 PLN*
196-609-000	Układ napędowy SD (Traktory ogrodowe XT z wyrzutem bocznym)	4008423885200	1 499,00 PLN*
196-610-000	Elementy montażowe RD (Traktory ogrodowe XT z koszem)	4008423885217	1 499,00 PLN*
196-611-000	Elementy montażowe SD (Traktory ogrodowe XT z wyrzutem bocznym)	4008423885224	1 499,00 PLN*





NR ARTYKUŁU	OPIS PRODUKTU	KOD EAN	CENA DETALICZNA BRUTTO*
<b>AKCESORIA - TRAKTORY OGRODOWE</b>			
<b>MULCZOWANIE</b>			
OEM-190A116	Zaślepka mulcząca (bez noży) do agregatu 96 cm	4008423819632	199,00 PLN*
196-749A678	Zaślepka mulcząca (bez noży) do agregatu 92 i 105 cm	4008423836080	379,00 PLN*
196-550-000	Zaślepka mulcząca (bez noży) do agregatu tnącego 106 cm	4008423875652	419,00 PLN*
196-551-000	Zaślepka mulcząca (bez noży) do agregatu tnącego 95 cm	4008423875669	389,00 PLN*
196-560-000	Noże mulczujące do zaślepki mielącej 196-550-000	4008423875683	349,00 PLN*
196-561-000	Noże mulczujące do zaślepki mielącej 196-551-000	4008423875690	399,00 PLN*
<b>ŁAŃCUCZY ŚNIEŻNE</b>			
196-658-699	Łańcuchy śnieżne na koła 20" x 8.0" z adapterem	4008423824797	549,00 PLN*
196-898-699	Łańcuchy śnieżne na koła 18" x 9.5" z adapterem	4008423813678	649,00 PLN*
490-241-0021	Łańcuchy śnieżne na koła 18" x 8.5", gama XT Series	0037049945559	299,00 PLN*
490-241-0025	Łańcuchy śnieżne na koła 22"x 9", 5" x 12" i 23" x 9", 5" x 12"	0037049945597	349,00 PLN*
<b>DODATKOWE AKCESORIA</b>			
196-564-603	Podłokietniki do gamy XT Series	4008423876055	449,00 PLN*
196-721A678	Tyłne koła z bieżnikiem rolniczym 18" x 9.5"	4008423816891	899,00 PLN*
196-967-678	Prostownik do akumulatora 12V, do gamy LR i LT Series	4008423835694	219,00 PLN*
2024-U1-0003	Pokrowiec ochronny do traktora ogrodowego, rozmiar L	4008423806441	259,00 PLN*
2024-U1-0004	Pokrowiec ochronny do traktora ogrodowego, rozmiar XL	4008423875775	315,00 PLN*

NR ARTYKUŁU	OPIS PRODUKTU	KOD EAN	CENA DETALICZNA BRUTTO*
<b>AKCESORIA - KOSIARKI SAMOJEZDNE MINI-RIDER</b>			
196-334-600	Zaślepka mulcząca i deflektor agregat tnący "D" (76 cm)	4008423862829	249,00 PLN*
19A30014OEM	Dwukomorowy kosz na trawę, 115 l, agregat tnący "D" (76 cm)	0043033563029	1 549,00 PLN*

NR ARTYKUŁU	OPIS PRODUKTU	KOD EAN	CENA DETALICZNA BRUTTO*
<b>AKCESORIA - KOSIARKI SPALINOWE</b>			
196-588-678	Zaślepka mulcząca do agregatów tnących 46 cm	4008423855913	69,00 PLN*
196-589-678	Zaślepka mulcząca do agregatów tnących 53 cm	4008423855920	69,00 PLN*

NR ARTYKUŁU	OPIS PRODUKTU	KOD EAN	CENA DETALICZNA BRUTTO*
<b>AKCESORIA - KOSIARKI ROBOTYCZNE</b>			
MRK0067A	Przewód sygnałowy, 700 metrów	7290014674776	1 199,00 PLN*
MRK0038A	Złącza przewodu sygnałowego, 10 sztuk	7290001944301	79,00 PLN*
MRK0039A1	Złącza naprawcze przewodu sygnałowego, 10 sztuk	7290109390062	69,00 PLN*
122-001-603	Mały zestaw instal. (na obszar max. 400 m2) 100m przewodu, 150 szpilek moc.	4008423885149	349,00 PLN*
122-002-603	Średni zestaw instal. (na obszar max. 1200 m2) 150m przewodu, 200 szpilek moc.	4008423885156	449,00 PLN*
122-003-603	Duży zestaw instal. (na obszar max. 2500 m2) 250m przewodu, 350 szpilek moc.	4008423885163	749,00 PLN*
MRK7006A	Stacja dokująca do modeli XR2	7290014674226	1 249,00 PLN*
MRK6102A	Stacja dokująca do modeli XR3	7290001944219	1 299,00 PLN*
MRK7030A	RoboHome do modeli XR2	7290109390178	749,00 PLN*
MRK0076A	RoboHome do modeli XR3	7290014674899	899,00 PLN*
MRK7023A	Robogrips do modeli XR2 (do X2 Powerwheels)	7290109390970	219,00 PLN*
MRK6022A	Robogrips do modeli XR3 (do X3 Powerwheels)	7290109391045	219,00 PLN*
MRK7003A	Ostrze tnące do modeli XR2 (1 sztuka)	7290014674189	179,00 PLN*
MRK6101A	Ostrza tnące do modeli XR3 (2 sztuki)	7290001944103	289,00 PLN*
MRK7100A	Kontroler zdalny Bluetooth® do XR2 i XR3	7290014674202	399,00 PLN*





NR ARTYKUŁU	OPIS PRODUKTU	KOD EAN	CENA DETALICZNA BRUTTO*
<b>AKCESORIA - WERTYKULATORY AERATORY</b>			
196-640-000	Kosz do wertykulatora aeratora z serii XC1, Pojemność: 60 litrów	4008423876772	149,00 PLN*

NR ARTYKUŁU	OPIS PRODUKTU	KOD EAN	CENA DETALICZNA BRUTTO*
<b>AKCESORIA - URZĄDZENIA OGRODNICZE 80V LI-ION</b>			
196A650-603	Akumulator litowo-jonowy 80V POWER-PACK 5 Ah	4008423882155	699,00 PLN*
196A651-603	Ładowarka POWER CHARGER 80V LI-ION 6 Ah	4008423882162	399,00 PLN*

NR ARTYKUŁU	OPIS PRODUKTU	KOD EAN	CENA DETALICZNA BRUTTO*
<b>AKCESORIA - ODŚNIEŻARKI</b>			
396-004-678	Pług do śniegu do wszystkich odśnieżarek Cub Cadet z serii 2X i 3X.	4008423811025	1 999,00 PLN*
196-718-678	Listwa gumowa do pługu do śniegu	4008423815368	199,00 PLN*
190-454A000	Siewnik pchany Smart, ładowność pojemnika ok. 59 kg	4008423808261	1 399,00 PLN*
190-701-000	Siewnik pchany, ładowność pojemnika ok. 23 kg	4008423804492	349,00 PLN*
7011-M6-0010	Sworznie zrywalne do wszystkich odśnieżarek Cub Cadet z serii 2X i 3X poza 933 SWE	4008423821871	59,00 PLN*
7011-M6-0011	Sworznie zrywalne do odśnieżarki 933 SWE	4008423829259	69,00 PLN*
2024-U1-0005	Pokrowiec ochronny do wszystkich odśnieżarek Cub Cadet z serii 2X i 3X	4047427520458	219,00 PLN*
6012-X1-0040	Specjalny, zimowy olej silnikowy (SAE 5W-30), pojemność 1000 ml	4008423821987	49,00 PLN*
6012-X1-0045	Stabilizator paliwa „EASY-RUN” 250 ml	4008423852387	59,00 PLN*

NR ARTYKUŁU	OPIS PRODUKTU	KOD EAN	CENA DETALICZNA BRUTTO*
<b>AKCESORIA - POJAZD UTV</b>			
196-206-600	Kabina zawierająca dach i szybę przednią z wycieraczką	4008423833430	16 599,00 PLN*
196-304-600	Zestaw nagrzewnicy połączony do systemu chłodzenia	4008423833546	4 799,00 PLN*
196-303-600	Drzwi i tylna szyba do kabiny 196-206-603	4008423833539	10 599,00 PLN*
39B-201-100	Kabina do pojazdu UTV wykonana z miękkiego tworzywa	4008423832129	2 399,00 PLN*
39A70015100	Wciągarka	0043033542109	3 999,00 PLN*
196-324-600	Szyba przednia z wycieraczką	4008423842586	5 299,00 PLN*
39B-209-100	Zespół przewodów. Wymagany przy osprzęcie elektrycznym	4008423832075	1 399,00 PLN*

NR ARTYKUŁU	OPIS PRODUKTU	KOD EAN	CENA DETALICZNA BRUTTO*
<b>AKCESORIA - ZERO-TURN XZ</b>			
19C70020100	Kosz dwukomorowy, pojemność 200 l	0037049957835	1 999,00 PLN*
19A70043100	Kosz dwukomorowy, pojemność 200 l	0043033565085	2 299,00 PLN*
19A700430EM	Kosz dwukomorowy, pojemność 200 l	0037049958962	2 299,00 PLN*
19A70040100	Kosz trójkomorowy, pojemność 300 l	0043033565054	2 499,00 PLN*
19B70044100	Pług do śniegu do XZ3 i Z1	4008423881172	4 499,00 PLN*

NR ARTYKUŁU	OPIS PRODUKTU	KOD EAN	CENA DETALICZNA BRUTTO*
<b>AKCESORIA - ZERO-TURN Z PRO SERIES</b>			
490-241-0026	Łańcuchy śnieżne do Z1	0037049945603	399,00 PLN*
490-241-0036	Łańcuchy śnieżne do Z5	0037049951123	499,00 PLN*
19B70044100	Pług do śniegu do Z1	4008423881172	4 499,00 PLN*
59B30036150	Pług do śniegu do Z5	0043033580255	5 999,00 PLN*
19B70045100	Elektryczna regulacja poziomu agregatu tnącego do Z1	4008423881189	3 499,00 PLN*
59A30050150	Elektryczna regulacja poziomu agregatu tnącego do Z7	0043033576340	3 499,00 PLN*
19A70019100	Rolka ugniatająca do tworzenia pasów na trawniku do Z1	0043033565085	599,00 PLN*
59A30052150	Rolka ugniatająca do tworzenia pasów na trawniku do Z7	0889021121587	999,00 PLN*











# Cub Cadet®

Nr artykułu: 196-677PL603

MTD POLAND sp. z o.o.  
ul. Ogrodnicza 1  
84-252 Orle  
Polska

Telefon: 58 572 07 01  
Fax: 58 572 06 99  
[www.mtdpoland.pl](http://www.mtdpoland.pl)  
e-mail: [biuro@mtdpoland.pl](mailto:biuro@mtdpoland.pl)

Marka Cub Cadet jest zastrzeżonym znakiem towarowym MTD Products Group. MTD POLAND sp. z o.o. dokłada wszelkich starań aby opisy, zdjęcia oraz specyfikacje dotyczące wymiarów i wydajności były zgodne z fizycznymi cechami produktu. Nie ponosimy odpowiedzialności za błędy powstałe w druku. Zastrzegamy możliwość zmiany cech produktu w wyniku korekt/zmian w czasie procesu produkcyjnego mających na celu udoskonalenie produktów. MTD POLAND sp. z o.o. zastrzega możliwość zmiany cen produktów. Niniejszy katalog Cub Cadet obowiązuje od stycznia 2018 do czasu wydania nowego katalogu. Więcej informacji o produktach Cub Cadet znajdą Państwo na [www.cubcadet.pl](http://www.cubcadet.pl).

\* Ceny detaliczne brutto zawarte w niniejszym katalogu mają charakter informacyjny i nie są ofertą w rozumieniu prawa handlowego. Na wszystkie urządzenia obowiązuje stawka VAT w wysokości 23%.

© 2018 MTD POLAND sp. z o.o.